

Inhaltsverzeichnis **Plissees für Türen**

Da Plissees an Holz-Alu- oder an Kunststoff-Alu-Türen im Wesentlichen den Einbausituationen an Kunststofftüren ohne Trittschutz entsprechen, werden diese bei den Empfehlungen nicht extra aufgeführt.

Plissees für Türen Serie PL1

ohne Montagerahmen (Einbautiefe 45 mm)

PL1/1	für Türen mit glatter Mauerleibung	Seite 4
PL1/2	für 2-flügelige Türen mit glatter Mauerleibung	Seite 5

mit Montagerahmen (Einbautiefe 49 mm)

PL1/5	für Türen mit unebener Mauerleibung	Seite 6
PL1/6	für 2-flügelige Türen mit unebener Mauerleibung	Seite 7
PL1/9	für Türen mit unebener Mauerleibung und unebener Bodenauflage	Seite 8
PL1/10	für 2-flügelige Türen mit unebener Mauerleibung und unebener Bodenauflage	Seite 9

Zusatzausstattungen PL1

Seite 10 bis 11

Plissees für Türen PL1

Allgemeine Produktbeschreibung

Profile

Sämtliche Profile des Neher-Systems sind stranggepresst nach der DIN EN 12020-2 und bestehen aus der Legierung EN AW-6060 T66.



Oberfläche

Die Oberflächenversiegelung erfolgt im umweltfreundlichen Pulverbeschichtungsverfahren nach der GSB-Richtlinie oder im Eloxalverfahren.

Folgende Standardfarben werden angeboten:

pulverbeschichtet: weiß (RAL 9016), anthrazitgrau (RAL 7016 matt), hellbraun (RAL 8001 matt), mittelbraun (RAL 8014 matt), dunkelbraun (TON 8077 matt)

eloxiert: silbergrau (E6/EV1)

Auf Wunsch sind auch Sonderfarben nach RAL, NCS, Farben mit Glittereffekt oder ELOXAL möglich.

Beim Einsatz in Schwimmbädern oder im Küstenbereich empfehlen wir beim Pulverbeschichtungsverfahren eine Voranodisation zur Vermeidung von Filiformkorrosion.

Gewebe

Das Standardgewebe beim Plissee besteht aus kreuzpunktverschweißten Polypropylenfäden mit einer Maschung von 1,27 x 1,27 mm. Farbe: anthrazit

Beschlagteile

Sämtliche Beschlagteile sind in verschleißarmen Materialien ausgeführt.

Bei Beschlagteilen aus Kunststoff (z.B. Laufkette) werden ausschließlich UV-stabilisierte Materialien verwendet, die auf den in Frage kommenden Einsatz hin abgestimmt sind.

Rahmenaufbau

Das Plissee des Neher-Systems wird auch in der Höhe auf Maß gefertigt (keine Rastermaße). In Verbindung mit der Kettenkonstruktion können sowohl das feststehende Flügelprofil als auch das obere Kastenprofil sehr platzsparend ausgeführt werden.

Der U-Profil-Montagerahmen wird über je 2 Schraubkanäle mit dem oberen Kastenprofil rechtwinklig verschraubt. Damit kann das Plissee auch bei schwierigen Einbauverhältnissen sehr einfach und funktionssicher montiert werden.

Der Montagerahmen kann entweder unten offen (schwellenfrei) oder unten geschlossen (als Rahmenkonstruktion) ausgeführt werden.

Die Laufkette ist bis zu einer Plisseebreite von 1600 mm am feststehenden Flügelprofil montiert. Bei Plisseebreiten größer 1600 mm wird die Laufkette sowohl in das feststehende als auch in das bewegliche Flügelprofil geführt. Damit sind 1-flügelige Plissees bis zu einer Breite von 2400 mm realisierbar.

Die Aluminiumprofile der Schiebeeinheit sind über spezielle Kunststoffteile mit dem Gewebe verbunden und nach oben hin abziehbar. Damit können diese bei einem Gewebetausch leicht entfernt und wieder verwendet werden (wartungsfreundlich).

Die Paketbreite bei zusammengefahrenen Plissee (bewegliches + feststehendes Flügelprofil) ist wie folgt:

bei Plisseebreite bis 1000 mm: 95 mm
bei Plisseebreite 1001 bis 1600 mm: 115 mm
bei Plisseebreite 1601 bis 2400 mm: 165 mm

Montage

In den Horizontal- und Vertikalschnitten handelt es sich bei den dargestellten Schrauben und Montagebohrungen um Montagevorschläge, die, je nach Einbausituation, auch anders aussehen können.

Im Standard werden die Plissees mit Montagerahmen ohne Montagebohrungen geliefert (Montagebohrungen inkl. Montagematerial siehe Zusatzausstattungen am Ende der Produktgruppe).

Lebensdauer

Plissees unterliegen trotz des Einsatzes hochwertiger Materialien konstruktionsbedingt einem höheren Verschleiß als z.B. Dreh-, Pendel- oder Schiebetüren. Durch bestimmungsgemäßen Einbau und entsprechende Pflege kann die Lebensdauer von Plissees deutlich positiv beeinflusst werden.

Plissees für Türen PL1

(dargestellt ist die Variante PL1/5 von Seite 6)

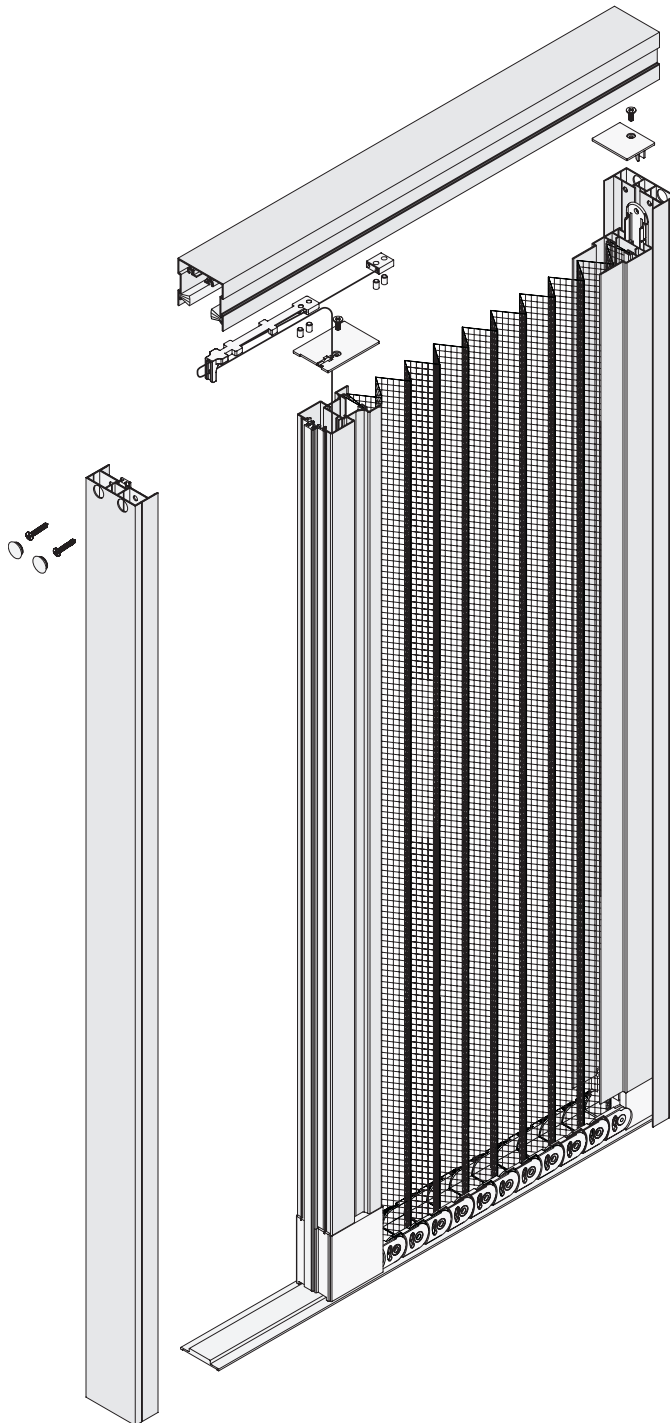

Kastenprofil mit Montagerahmen

Das obere Kastenprofil mit einer Bauhöhe von lediglich 40 mm wird über Schraubkanäle mit dem Montagerahmenprofil zu einem stabilen U-Rahmen verschraubt.

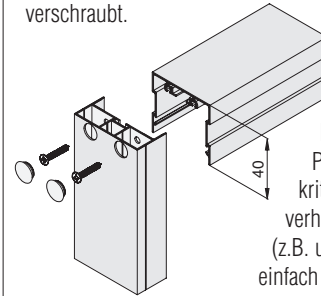

Dabei kann das Plissee auch bei kritischen Einbauverhältnissen (z.B. unebene Wand) einfach montiert werden.

integrierte Griffleiste

Aufgrund der beidseitig integrierten Griffleiste ist das Plissee in jeder Höhe einfach zu bedienen und somit auch für Kinder ideal geeignet.

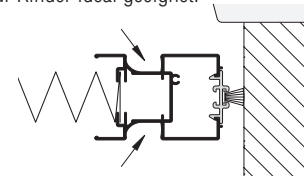

Verschluss

Über einen innen liegenden Magneten wird das Plissee in geöffneter Stellung fixiert.

In Verbindung mit dem Montagerahmen erfolgt die Zuhaltung in geschlossener Stellung über ein beidseitiges Magnetband.

Gewebeabdeckung

Bei sämtlichen Plisseebreiten wird das Gewebe in geöffneter Stellung komplett abgedeckt.

Flügelbreite:

bis 1000 mm

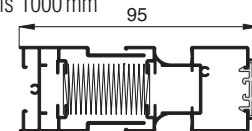

bis 1600 mm

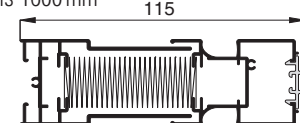

bis 2400 mm

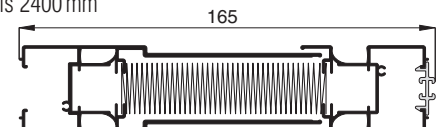

Bodenprofile

Je nach Beschaffenheit des Bodens stehen zwei verschiedene Bodenprofile und ein Montagerahmenprofil zur Verfügung.

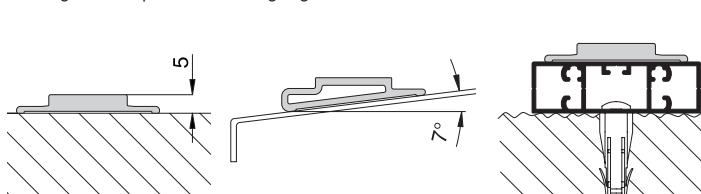



Plissee für Türen

ohne Montagerahmen

Empfehlung
Türen
mit glatter Mauerleibung

Variante
PL1/1

Preisgestaltung	Plissees für Türen Preisliste 1	Seite 20
------------------------	---------------------------------	----------

Bestellmaße
Breite = lichte Breite Mauerleibung
Höhe = Bodenauflage bis Lichte Türsturz oben
Öffnungsrichtung = links  oder  rechts
Ansicht außen ↑ ↑ Ansicht außen

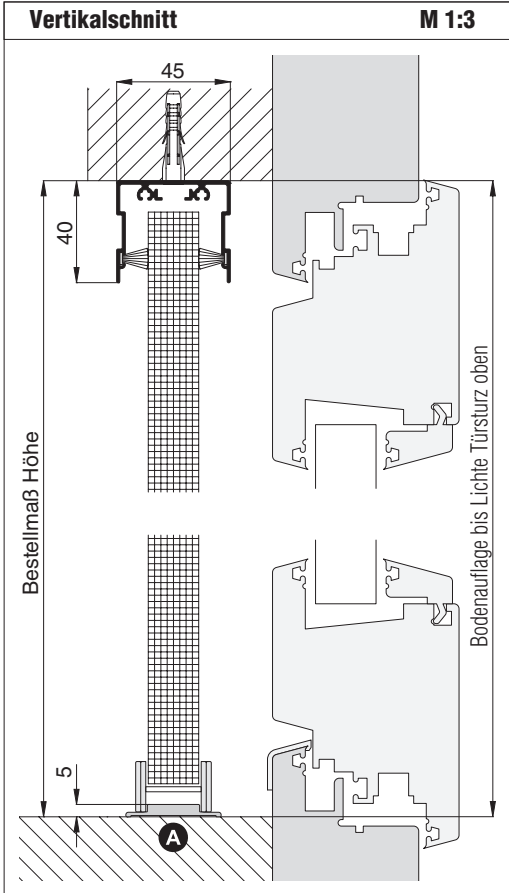
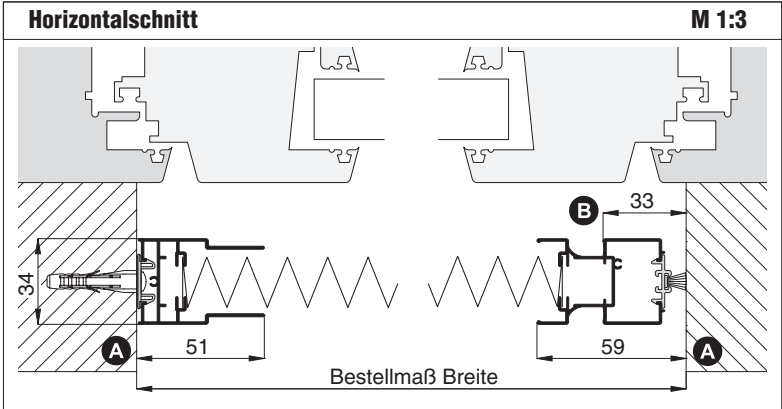

Worauf Sie unbedingt achten sollten	alternativ
A gerade Wände, rechtwinkelig zum Sturz, ebener Boden	PL1/5, Seite 6 PL1/9, Seite 8
B Bedienung der Griffleiste von innen	
Länge des Kasten- und Kunststofflaufschienenprofils = Bestellmaß Breite - 2 mm	
Platzbedarf (durch Einbautiefe) mind. 46 mm	

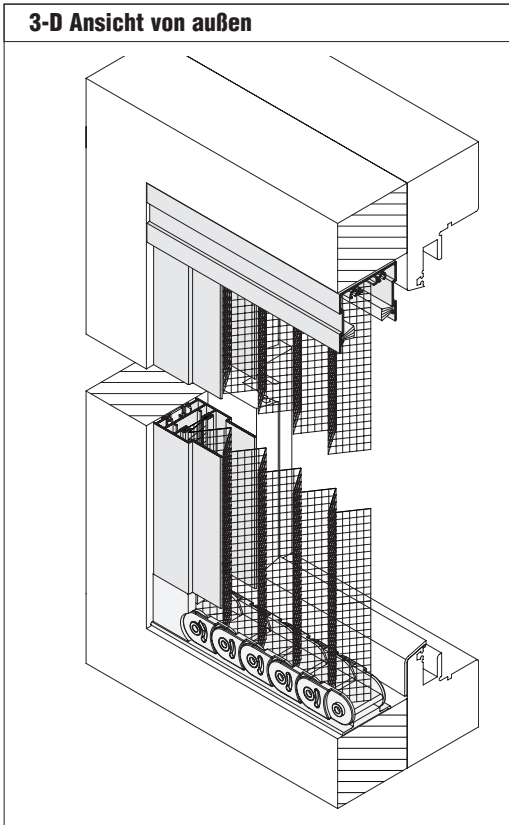

Paketgröße bei zusammengefahrenem Plissee:
 Flügelbreite:
 bis 1000 mm: 95 mm
 1001 bis 1600 mm: 115 mm mit Flügelprofil 10 46 07 (anstelle 10 46 06)
 1601 bis 2400 mm: 165 mm mit Flügelprofil 10 46 08 (anstelle 10 46 06)
 Flügelprofile 10 46 07 und 10 46 08 siehe Register: Farben | Sonderformen | Profile

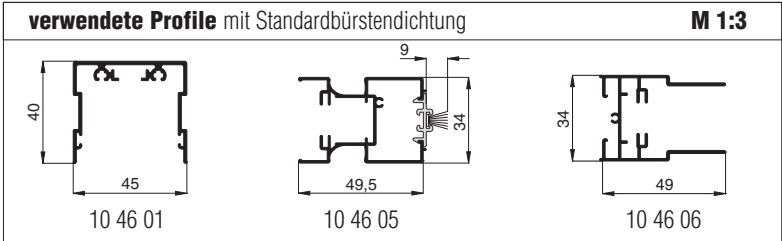

Plissee für Türen

2-flügelige Anlage ohne Montagerahmen

Empfehlung

2-flügelige Türen

mit glatter Mauerleibung

Variante

PL1/2

Preisgestaltung

Plissees für Türen 2 x Preisliste 1 von halber Breite



Seite 20

Bestellmaße

Breite = lichte Breite Mauerleibung

Höhe = Bodenauflage bis Lichte Türsturz oben

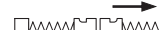
Maß W = Stulpbleiste bis lichte Breite Mauerleibung + 15 mm

Öffnungsrichtung = links  oder  rechts
 Gehflügel = Ansicht außen ↑  oder  Ansicht außen ↑

Horizontalschnitt

M 1:4

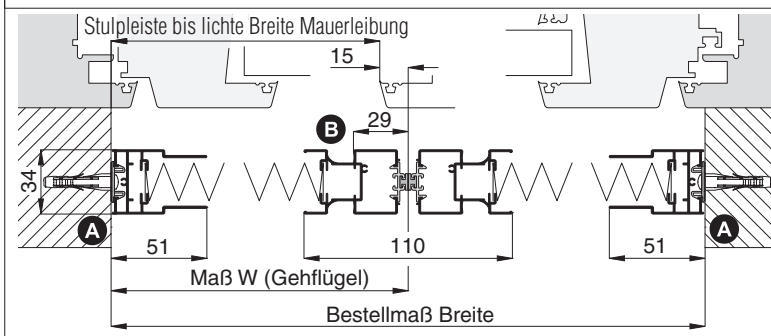

Vertikalschnitt

M 1:3

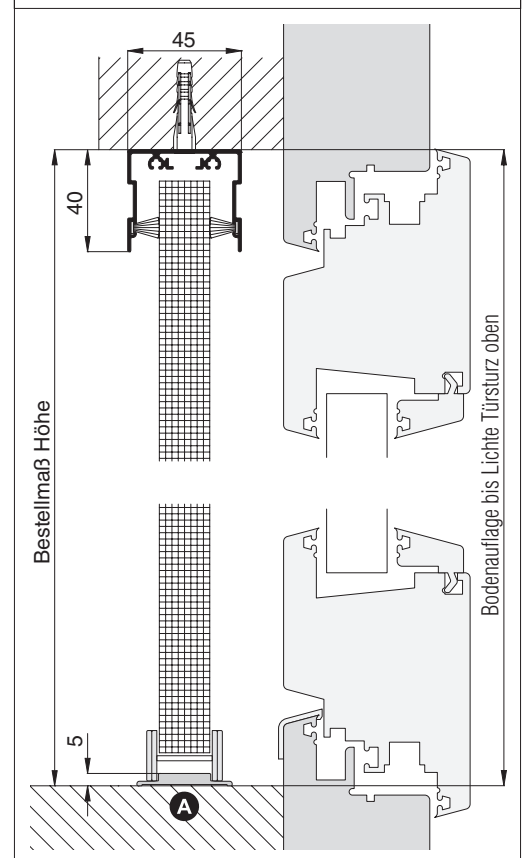

Worauf Sie unbedingt achten sollten

alternativ

A gerade Wände, rechtwinkelig zum Sturz, ebener Boden

PL1/6, Seite 7
PL1/10, Seite 9

B Bedienung der Griffleiste von innen

Länge des Kasten- und Kunststofflaufschienenprofils = Bestellmaß Breite - 2 mm

Platzbedarf (durch Einbautiefe) mind. 46 mm

Paketgröße bei zusammengefahrenem Plissee:

je Flügelbreite:

bis 1000 mm: 95 mm

1001 bis 1600 mm: 115 mm mit Flügelprofil 10 46 07 (anstelle 10 46 06)

1601 bis 2400 mm: 165 mm mit Flügelprofil 10 46 08 (anstelle 10 46 06)

Flügelprofile 10 46 07 und 10 46 08 siehe Register: Farben | Sonderformen | Profile

verwendete Profile

M 1:3

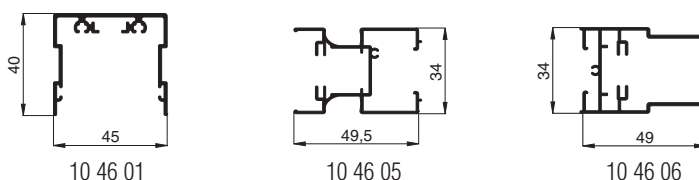

3-D Ansicht von außen

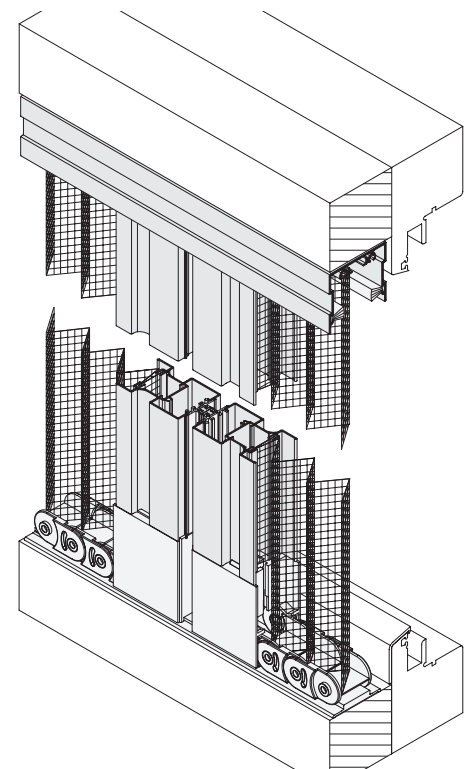



Plissee für Türen

mit Montagerahmen **unten offen**

Empfehlung
Türen
mit unebener Mauerleibung

Variante
PL1/5

Preisgestaltung
Plissees für Türen Preisliste 2 Seite 20

Bestellmaße
Breite = lichte Breite Mauerleibung - 2 mm
Höhe = Bodenauflage bis Lichte Türsturz oben - 2 mm
Öffnungsrichtung = links  oder  rechts
↑ Ansicht außen ↑ Ansicht außen

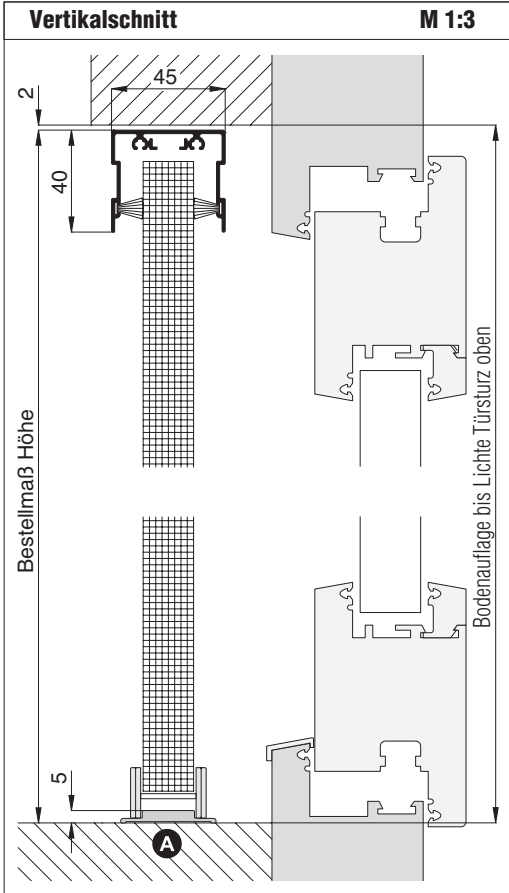
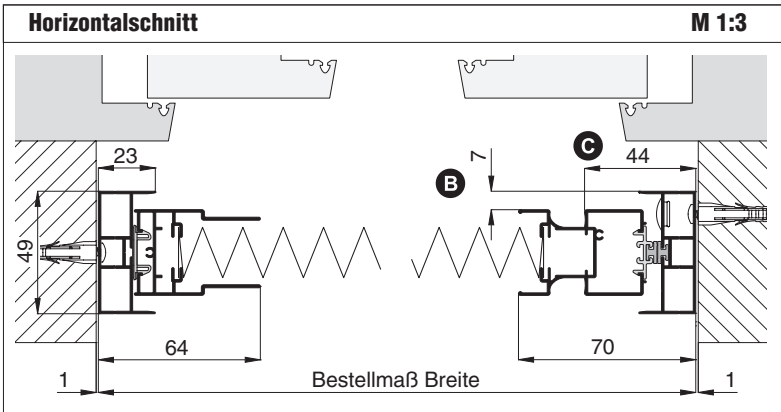

Worauf Sie unbedingt achten sollten	alternativ
A ebener Boden	PL1/9, Seite 8
B bei Montage auf Rollladenführungsschienen auf Stopper und Endleiste achten C bei Montage auf Blendrahmen auf vorstehende Bauteile achten (z.B. Türgriff)	Zusatzrahmen unterbauen (Zusatzausstattungen, Seite 11)
C Bedienung der Griffleiste von innen	

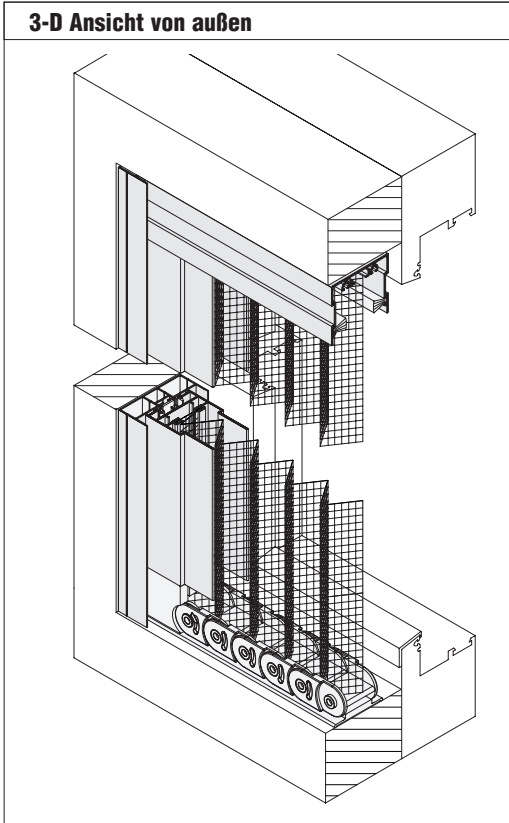

Paketgröße (inkl. Montagerahmen) bei zusammengefahrenem Plissee:

Flügelbreite:

- bis 1000 mm: 110 mm
- 1001 bis 1600 mm: 130 mm mit Flügelprofil 10 46 07 (anstelle 10 46 06)
- 1601 bis 2400 mm: 180 mm mit Flügelprofil 10 46 08 (anstelle 10 46 06)

Flügelprofile 10 46 07 und 10 46 08 siehe Register: Farben | Sonderformen | Profile

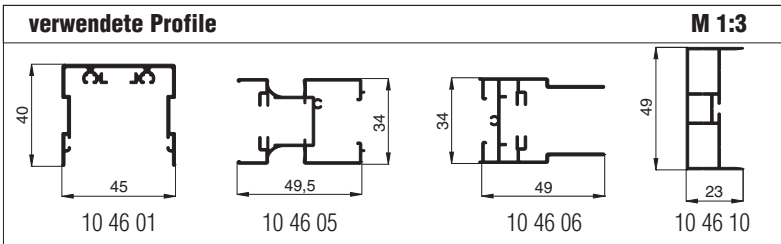

Plissee für Türen

2-flügelige Anlage mit Montagerahmen **unten offen**

Empfehlung

2-flügelige Türen

mit unebener Mauerleibung

Variante

PL1/6



Preisgestaltung

Plissees für Türen 2 x Preisliste 2 von halber Breite

Seite 20

Bestellmaße

Breite = lichte Breite Mauerleibung - 2 mm
 Höhe = Bodenauflage bis Lichte Türsturz oben - 2 mm
 Maß W = Stulpleiste bis lichte Breite Mauerleibung + 14 mm

Öffnungsrichtung = links  oder  rechts
 Gehflügel = Ansicht außen ↑ Ansicht außen ↑

Horizontalschnitt

M 1:4

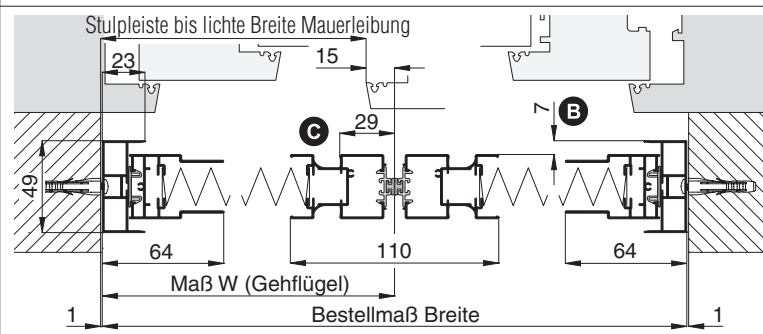

Vertikalschnitt

M 1:3

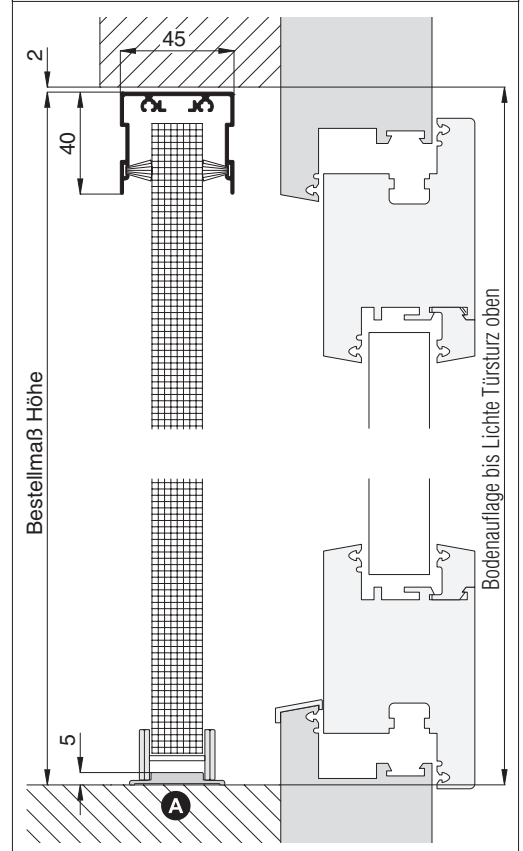

Worauf Sie unbedingt achten sollten

alternativ

A	ebener Boden	PL1/10, Seite 9
B	bei Montage auf Rollladenführungsschienen auf Stopper und Endleiste achten bei Montage auf Blendrahmen auf vorstehende Bauteile achten (z.B. Türgriff)	Zusatzrahmen unterbauen (Zusatzausstattungen, Seite 11)
C	Bedienung der Griffleiste von innen	

Paketgröße (inkl. Montagerahmen) bei zusammengefahrenem Plissee:

je Flügelbreite:

bis 1000 mm: 110 mm
 1001 bis 1600 mm: 130 mm mit Flügelprofil 10 46 07 (anstelle 10 46 06)
 1601 bis 2400 mm: 180 mm mit Flügelprofil 10 46 08 (anstelle 10 46 06)

Flügelprofile 10 46 07 und 10 46 08 siehe Register: Farben | Sonderformen | Profile

verwendete Profile

M 1:3

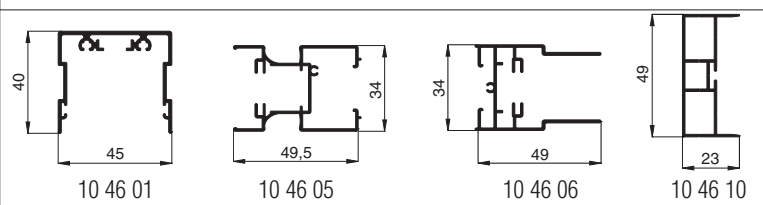

3-D Ansicht von außen

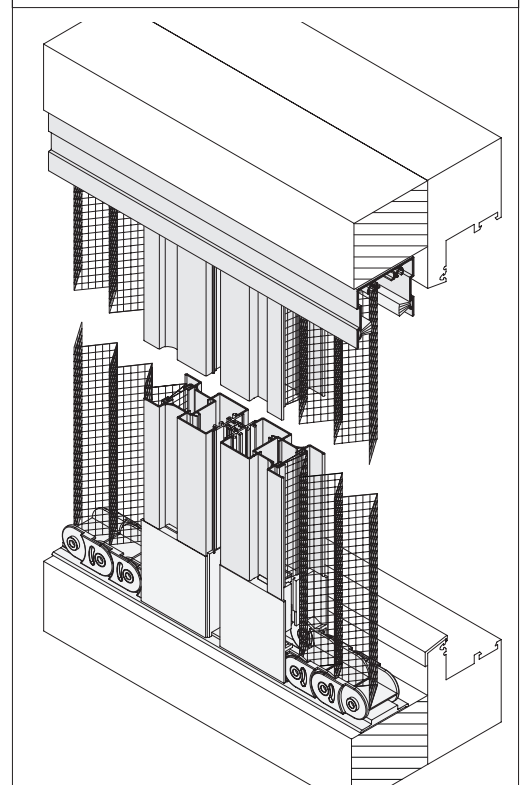

Plissee für Türen

mit Montagerahmen **unten geschlossen**

Empfehlung

Türen

mit unebener Mauerleibung
und unebener Bodenauflage

Variante

PL1/9

Preisgestaltung

Plissees für Türen Preisliste 3

Seite 21

Bestellmaße

Breite = lichte Breite Mauerleibung - 2 mm

Höhe = Bodenauflage bis Lichte Türsturz oben - 2 mm

Öffnungsrichtung = links  oder  rechts
 Ansicht außen ↑ Ansicht außen ↑

Horizontalschnitt

M 1:3

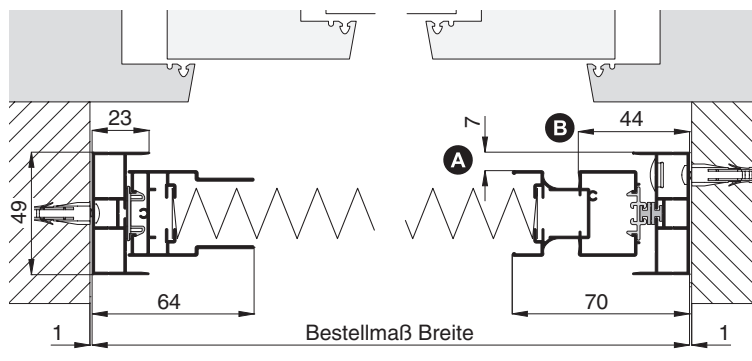

Vertikalschnitt

M 1:3

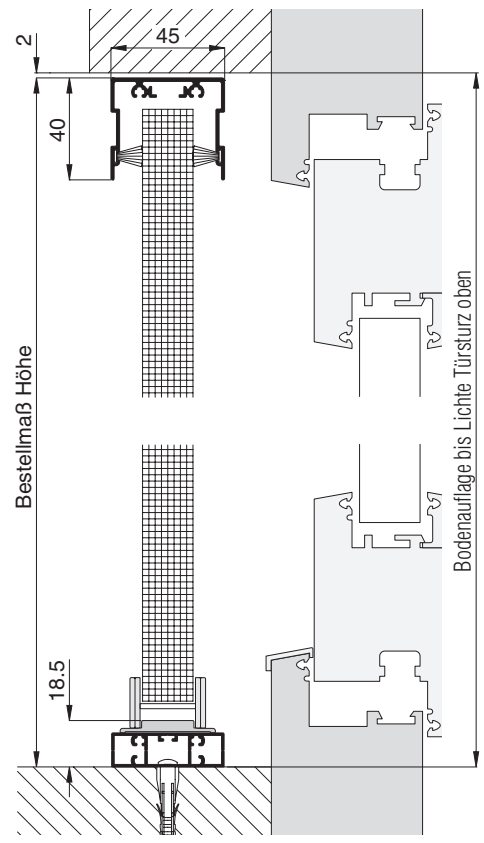

Worauf Sie unbedingt achten sollten

alternativ

A bei Montage auf Rollladenführungsschienen auf Stopper und Endleiste achten
 bei Montage auf Blendrahmen auf vorstehende Bauteile achten (z.B. Türgriff)

Zusatzrahmen unterbauen
 (Zusatzausstattungen, Seite 11)

B Bedienung der Griffleiste von innen

Platzbedarf (durch Einbautiefe) mind. 50 mm

Paketgröße (inkl. Montagerahmen) bei zusammengefahrenem Plissee:

Flügelbreite:

bis 1000 mm: 110 mm

1001 bis 1600 mm: 130 mm mit Flügelprofil 10 46 07 (anstelle 10 46 06)

1601 bis 2400 mm: 180 mm mit Flügelprofil 10 46 08 (anstelle 10 46 06)

Flügelprofile 10 46 07 und 10 46 08 siehe Register: Farben | Sonderformen | Profile

verwendete Profile

M 1:3

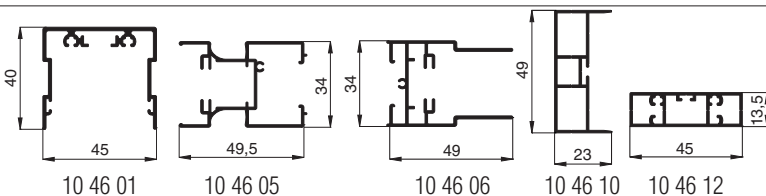

3-D Ansicht von außen

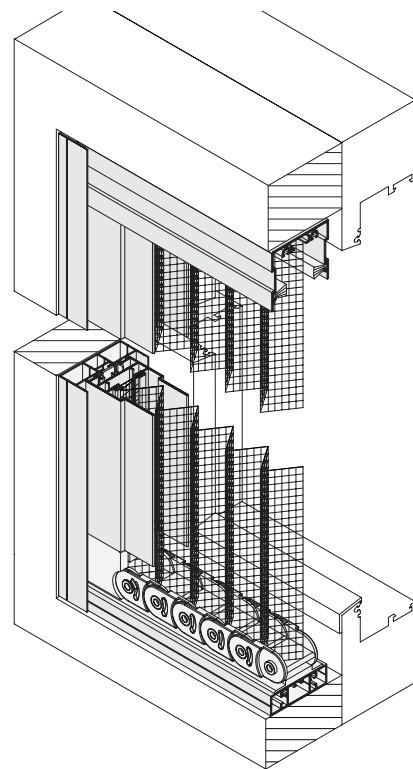

Plissee für Türen

2-flügelige Anlage mit Montagerahmen **unten geschlossen**

Empfehlung

2-flügelige Türen

mit unebener Mauerleibung
und unebener Bodenauflage

Variante

PL1/10

Preisgestaltung

Plissees für Türen 2 x Preisliste 3 von halber Breite

Seite 21

Bestellmaße

Breite = lichte Breite Mauerleibung - 2 mm
 Höhe = Bodenauflage bis Lichte Türsturz oben - 2 mm
 Maß W = Stulpleiste bis lichte Breite Mauerleibung + 14 mm

Öffnungsrichtung = links  oder  rechts
 Gehflügel = Ansicht außen ↑  Ansicht außen ↑ 

Horizontalschnitt

M 1:4

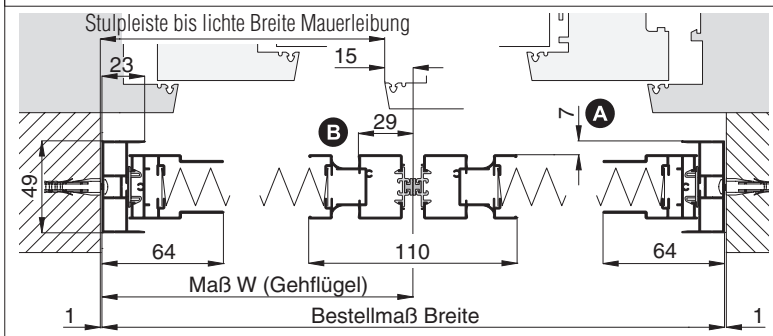

Vertikalschnitt

M 1:3

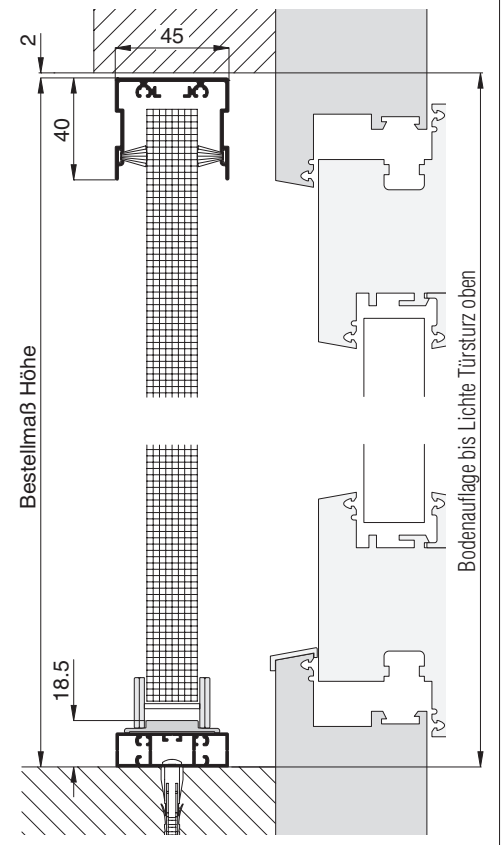

Worauf Sie unbedingt achten sollten

alternativ

A bei Montage auf Rollladenführungsschienen auf Stopper und Endleiste achten
 bei Montage auf Blendrahmen auf vorstehende Bauteile achten (z.B. Türgriff)

Zusatzrahmen unterbauen (Zusatzausstattungen, Seite 11)

B Bedienung der Griffleiste von innen

Platzbedarf (durch Einbautiefe) mind. 50 mm

Paketgröße (inkl. Montagerahmen) bei zusammengefahrenem Plissee:

je Flügelbreite:

bis 1000 mm: 110 mm
 1001 bis 1600 mm: 130 mm mit Flügelprofil 10 46 07 (anstelle 10 46 06)
 1601 bis 2400 mm: 180 mm mit Flügelprofil 10 46 08 (anstelle 10 46 06)

Flügelprofile 10 46 07 und 10 46 08 siehe Register: Farben | Sonderformen | Profile

verwendete Profile

M 1:3

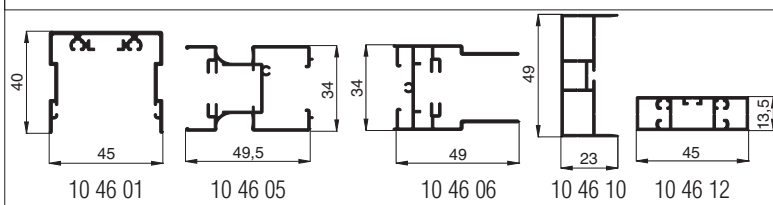

3-D Ansicht von außen

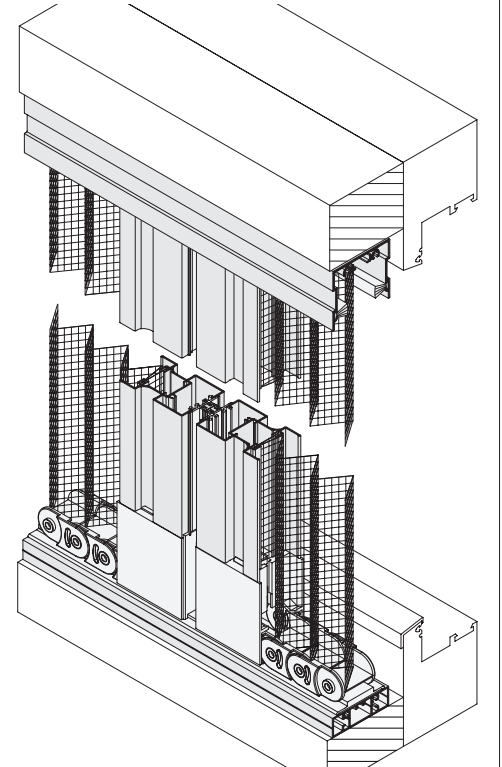

Zusatzausstattungen PL1

Farbauswahl, siehe Register **Farben** | **Sonderformen** | **Profile**

1. Bürstendichtung zur Wandabdichtung

Bei der Montage der Plissees ohne Montagerahmen kann das Flügelprofil 10 46 05 zur Wandabdichtung auf Wunsch mit einer 15 mm langen Bürstendichtung ausgestattet werden (Standard 9 mm).

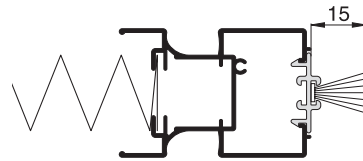

2. Montagebohrungen

Im Standard werden sämtliche Montagerahmen ohne Montagebohrungen ausgeliefert.

Auf Wunsch sind bei folgenden Profilen Montagebohrungen von vorne oder seitlich möglich (bei Bestellung angeben). Dabei wird das angegebene Montagematerial mitgeliefert.

Montagebohrung von vorne

↑ Ansicht außen ↑

Montagebohrung seitlich

↑ Ansicht außen ↑

10 46 01

RK 3,5 x 13 mm
(15 03 35.13.TX)
Abdeckkappe
(14 23 91)

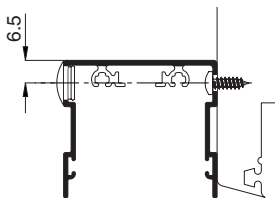

10 46 01

SK 3,9 x 38 mm (15 04 39.38.TX)
Universalfunktionsdübel (15 50 06.35)

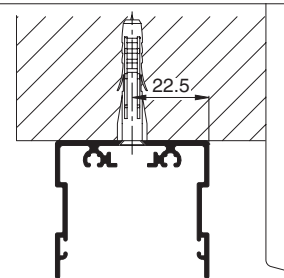

10 46 10

SK 4,2 x 50 mm (15 04 42.50.TX)
Abdeckkappe (14 23 91)

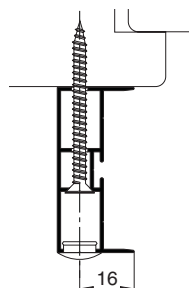

10 46 10

RK 3,9 x 38 mm (15 03 39.38.TX)
Universalfunktionsdübel (15 50 06.35)
Abdeckkappe (14 23 91)

Seite mit Magnetband

Seite mit festem Flügelprofil

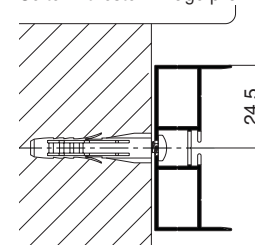
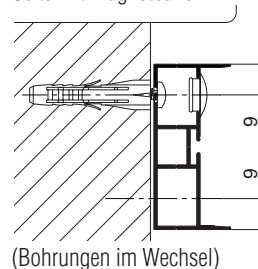

10 46 12

RK 3,9 x 38 mm
(15 03 39.38.TX)
Abdeckkappe
(14 23 91)

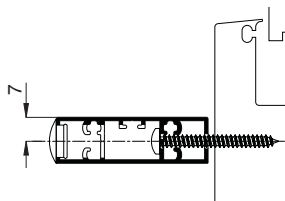

10 46 12

RK 3,9 x 38 mm (15 03 39.38.TX)
Universalfunktionsdübel (15 50 06.35)
Abdeckklebeschleife (14 23 81)

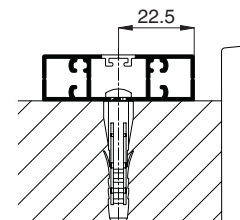

10 95 42 (Zusatzrahmen, Seite 11)

RK 3,5 x 13 mm (15 03 35.13.TX)
Abdeckklebeschleife (14 23 81)

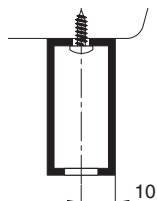

10 95 42 (Zusatzrahmen, Seite 11)

RK 3,9 x 38 mm (15 03 39.38.TX)
Universalfunktionsdübel (15 50 06.35)
Abdeckkappe (14 23 91)

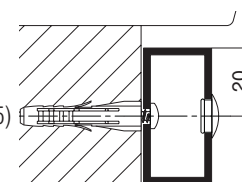

Es muss beim Aufmaß geprüft werden, ob sich das Montagematerial für den jeweiligen Einbaufall eignet.

Zusatzausstattungen PL1

3. schräges Kunststofflaufschienenprofil

Im Standard wird ein Plissee PL1 mit einem geraden Kunststofflaufschienenprofil ausgeführt.

Bei einer schrägen Auflage (5° - 9°) kann auf Wunsch ein schräges Kunststofflaufschienenprofil verwendet werden.

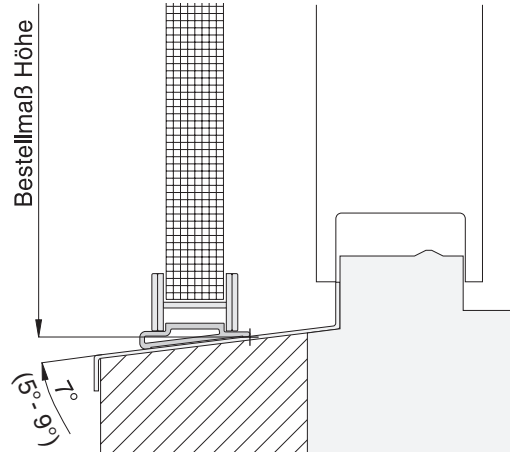

4. Zusatzrahmen zur Aufdoppelung

Zur Überbrückung größerer Distanzen (z.B. bei einem Haustürgriff) erhalten Sie auf Wunsch einen Zusatzrahmen aus dem Profil 10 95 42.

Der Zusatzrahmen kann auf Wunsch mit Montagebohrungen (Seite 10) ausgestattet werden. Er ist in den Versionen „unten geschlossen“ und „unten offen“ lieferbar.

Sollte die Distanz nicht ausreichen, können auch mehrere Zusatzrahmen übereinander montiert werden. Für diesen Fall empfehlen wir bei Montagebohrungen von vorne vor Ort zu bohren, da diese ab Werk übereinander liegen.

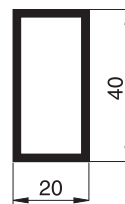

10 95 42

Variante **ZR 5/1** Zusatzrahmen unten geschlossen

Variante **ZR 5/2** Zusatzrahmen unten offen

Bestellmaß Breite/Höhe
(Außenmaße des Zusatzrahmens)

Weitere Zusatz- und Ausgleichsprofile finden Sie im Register Montagehilfsmittel.

5. Montagehilfsmittel

Für die Montage der Plissees stehen Ihnen verschiedene Hilfsmittel zur Verfügung.

Diese können Sie dem **Register Montagehilfsmittel** entnehmen.

z.B.



Montageklebeband



Winkelprofile



flacher Griff
für Balkontüren

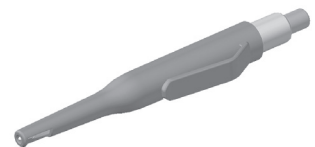

Tiefenlochmarkierer

