

Inhaltsverzeichnis **Schiebeanlagen**

Da Schiebeanlagen an Holz-Alu- oder an Kunststoff-Alu-Türen im Wesentlichen den Einbausituationen an Kunststofftüren ohne Trittschutzschiene entsprechen, werden diese bei den Empfehlungen nicht extra aufgeführt.

Schiebeanlagen Serie ST3

mit 1-facher Laufschiene (Einbautiefe 15 mm bis 17 mm)

ST3/1	für Stulp- und Schiebetüren	Seite 4
ST3/2	für Stulp- und Schiebetüren aus Kunststoff mit Blendrahmentrittschutz	Seite 5
ST3/3	für Stulp- und Schiebetüren mit eng anliegendem Rollladenpanzer	Seite 5
ST3/4	für schwellenfreie Stulp- und Schiebetüren	Seite 5
ST3/5	für schwellenfreie Stulp- und Schiebetüren mit eng anliegendem Rollladenpanzer	Seite 5
ST3/11	für Stulp- und Schiebetüren *** ST3/11 bis ST3/15 als Rahmenkonstruktion ***	Seite 6
ST3/12	für Stulp- und Schiebetüren aus Kunststoff mit Blendrahmentrittschutz	Seite 7
ST3/13	für Stulp- und Schiebetüren mit eng anliegendem Rollladenpanzer	Seite 7
ST3/14	für schwellenfreie Stulp- und Schiebetüren	Seite 7
ST3/15	für schwellenfreie Stulp- und Schiebetüren mit eng anliegendem Rollladenpanzer	Seite 7
ST3/21	für 2-flügelige Schiebetüren	Seite 8
ST3/22	für 2-flügelige Schiebetüren aus Kunststoff mit Blendrahmentrittschutz	Seite 9
ST3/23	für 2-flügelige Schiebetüren mit eng anliegendem Rollladenpanzer	Seite 9
ST3/24	für 2-flügelige schwellenfreie Schiebetüren	Seite 9
ST3/25	für 2-flügelige schwellenfreie Schiebetüren mit eng anliegendem Rollladenpanzer	Seite 9

mit 2-facher Laufschiene als Rahmenkonstruktion (Einbautiefe 31 mm)

ST3/18	für Schiebetüren mit geteiltem Rollladen	Seite 10
ST3/17	für Schiebetüren mit geteiltem Rollladen	Seite 10
ST3/19	für Schiebetüren mit geteiltem Rollladen und unebenem Boden	Seite 11
ST3/20	für Schiebetüren mit geteiltem Rollladen und unebenem Boden	Seite 11
ST3/50	für Stulp- und Schiebetüren mit sehr eng anliegendem Rollladenpanzer	Seite 12
ST3/51	für Stulp- und Schiebetüren mit sehr eng anliegendem Rollladenpanzer und unebenem Boden	Seite 13

mit 3-facher Laufschiene als Rahmenkonstruktion (Einbautiefe 45 mm)

ST3/80	für Schiebeanlagen (mit einer Breite bis 5000 mm)	Seite 14
---------------	---	----------

Zusatzausstattungen ST3

Seite 15 bis 20

Schiebeanlagen Serie ST4

mit 1-facher Laufschiene (Einbautiefe 22 mm bis 24 mm)

ST4/1	für Stulp- und Schiebetüren	Seite 22
ST4/2	für Stulp- und Schiebetüren aus Kunststoff mit Blendrahmentrittschutz	Seite 23
ST4/3	für Stulp- und Schiebetüren (Einbautiefe 22 mm)	Seite 23
ST4/4	für schwellenfreie Stulp- und Schiebetüren	Seite 23
ST4/5	für schwellenfreie Stulp- und Schiebetüren (Einbautiefe 22 mm)	Seite 23
ST4/11	für Stulp- und Schiebetüren *** ST4/11 bis ST4/15 als Rahmenkonstruktion ***	Seite 24
ST4/12	für Stulp- und Schiebetüren aus Kunststoff mit Blendrahmentrittschutz	Seite 25
ST4/13	für Stulp- und Schiebetüren (Einbautiefe 22 mm)	Seite 25
ST4/14	für schwellenfreie Stulp- und Schiebetüren	Seite 25
ST4/15	für schwellenfreie Stulp- und Schiebetüren (Einbautiefe 22 mm)	Seite 25
ST4/21	für 2-flügelige Schiebetüren	Seite 26
ST4/22	für 2-flügelige Schiebetüren aus Kunststoff mit Blendrahmentrittschutz	Seite 27
ST4/23	für 2-flügelige Schiebetüren (Einbautiefe 22 mm)	Seite 27
ST4/24	für 2-flügelige schwellenfreie Schiebetüren	Seite 27
ST4/25	für 2-flügelige schwellenfreie Schiebetüren (Einbautiefe 22 mm)	Seite 27

mit 2-facher Laufschiene als Rahmenkonstruktion (Einbautiefe 34 mm bis 47 mm)

ST4/18	für Schiebetüren mit geteiltem Rollladen	Seite 28
ST4/17	für Schiebetüren mit geteiltem Rollladen	Seite 28
ST4/19	für Schiebetüren mit geteiltem Rollladen und unebenem Boden	Seite 29
ST4/20	für Schiebetüren mit geteiltem Rollladen und unebenem Boden	Seite 29
ST4/50	für Stulp- und Schiebetüren mit sehr eng anliegendem Rollladenpanzer	Seite 30
ST4/51	für Stulp- und Schiebetüren mit sehr eng anliegendem Rollladenpanzer und unebenem Boden	Seite 31

mit 3-facher Laufschiene als Rahmenkonstruktion (Einbautiefe 70 mm)

ST4/80	für Schiebeanlagen (mit einer Breite bis 5800 mm)	Seite 32
---------------	---	----------

Zusatzausstattungen ST4

Seite 33 bis 38

Schiebeanlagen ST3 und ST4

Allgemeine Produktbeschreibung

Profile

Sämtliche Profile des Neher-Systems sind stranggepresst nach der DIN EN 1202-2 und bestehen aus der Legierung EN AW-6060 T66.

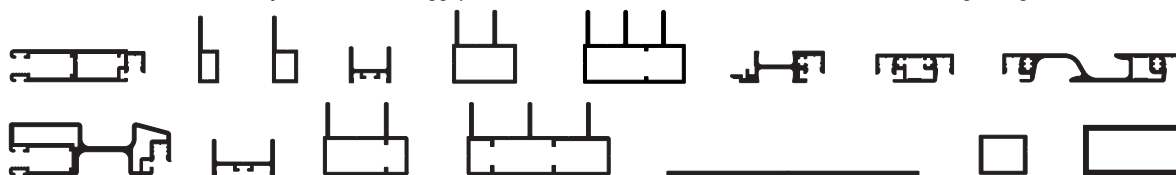

Oberfläche

Die Oberflächenversiegelung erfolgt im umweltfreundlichen Pulverbeschichtungsverfahren nach der GSB-Richtlinie oder im Eloxalverfahren.

Folgende Standardfarben werden angeboten:

pulverbeschichtet: weiß (RAL 9016), anthrazitgrau (RAL 7016 matt), hellbraun (RAL 8001 matt), mittelbraun (RAL 8014 matt), dunkelbraun (TON 8077 matt)

eloxiert: silber (E6/EV1)

Auf Wunsch sind auch Sonderfarben nach RAL, NCS, Farben mit Glimmereffekt, ELOXAL oder verschiedene Holzdekorfarben möglich. Beim Einsatz in Schwimmbädern oder im Küstenbereich empfehlen wir beim Pulverbeschichtungsverfahren eine Voranodisation zur Vermeidung von Filiformkorrosion.

Gewebe

Das Standardgewebe besteht aus kunststoffummantelten, kreuzpunktverschweißten Fiberglasfäden mit einer Maschung von 1,41 x 1,58 mm.

Für Spezialanwendungen stehen eine Reihe von Sondergeweben zur Verfügung.

Eine herausragende Stellung bei den Sondergeweben besitzen die von Neher entwickelten Spezialgewebe, wie das Transpatec-Gewebe, das Pollenschutzgewebe Pollitec oder das Elektrosmoggewebe.

Keder

Der Keder besteht aus einem hochwertigen, sortenreinen und UV-stabilisierten Kunststoff. Er ist passend zur Gewebefarbe in grau oder schwarz erhältlich. Durch die hohe Shorehärte des Keders und den verrippten Kederkanal wird ein Herausrutschen des Gewebes verhindert. So ist es auch nach Jahren noch fest gespannt.

Beschlagteile

Sämtliche Beschlagteile sind in verschleißarmen Materialien ausgeführt. Dabei kommen Materialien, wie z.B. Edelstahl, Aluminium oder Messing vernickelt zum Einsatz.

Dadurch ist gewährleistet, dass es auch nach Jahren zu keinen Farbunterschieden kommt (z.B. pulverbeschichtete Griffmulde aus Edelstahl).

Die gedeferte Schiebeflügelführung ist im Flügelprofil integriert.

Rahmenaufbau

Sämtliche Schieberahmen des Neher-Systems werden auf Gehrung geschnitten und mit einem besonders großen und stabilen Eckwinkel doppelt verpresst und zusätzlich mit einem 2-Komponenten-PUR verklebt.

Durch die innenliegenden Profilaussteifungen, ergibt sich ein sehr stabiles Flügelprofil bei gleichzeitig geringer Bauhöhe. Dadurch erhält der Schieberahmen eine hohe Verzugsstabilität, selbst bei großen Rahmen.

Die Außenrahmen der Schiebeanlage werden vor Ort mit Hilfe spezieller Schraubeckwinkel zusammengefügt. Somit entfallen die sonst üblichen Transportprobleme, bei den in der Regel recht großen Außenrahmen. Bei den Schiebeanlagen mit Außenrahmen ist die untere Laufschiene entwässert (siehe Zusatzausstattungen am Ende der jeweiligen Produktserie).

Auf Wunsch kann eine in der Höhe variable gewebeteilende Mittelsprosse eingebaut werden.

Im Flügelprofil befindet sich eine rundumlaufende PP-Bürstendichtung. Sie dient als sogenannte Schleifdichtung und verhindert, dass im Labyrinth und an den Fugen kriechende Insekten eindringen können.

Bei den 1-flügeligen Schieberahmen dichtet die PP-Bürstendichtung zum Blendrahmen hin ab. Durch unterschiedliche Bürstengrößen können Unebenheiten, wie z.B. im Stulpversatz usw. ausgeglichen werden.

Von 1-flügeligen bis hin zu 6-flügeligen Schiebeanlagen auf einer 3-fachen Laufschiene sind, je nach Bedarf, die unterschiedlichsten Ausführungen möglich. Dabei können auch Stulp- oder sog. Bahnhofskonstruktionen realisiert werden. Bei den großen Mehrfachanlagen sind die einzelnen Flügel mit einem Mitnehmersystem ausgestattet.

Montage

In den Horizontal- und Vertikalschnitten handelt es sich bei den dargestellten Schrauben und Montagebohrungen um Montagevorschläge, die, je nach Einbausituation, auch anders aussehen können.

Im Standard werden sämtliche Montagerahmen ohne Montagebohrungen geliefert (Montagebohrungen inkl. Montagematerial siehe Zusatzausstattungen am Ende der jeweiligen Produktserie).

Schiebeanlagen ST3

(dargestellt ist die Variante ST3/50 von Seite 12)

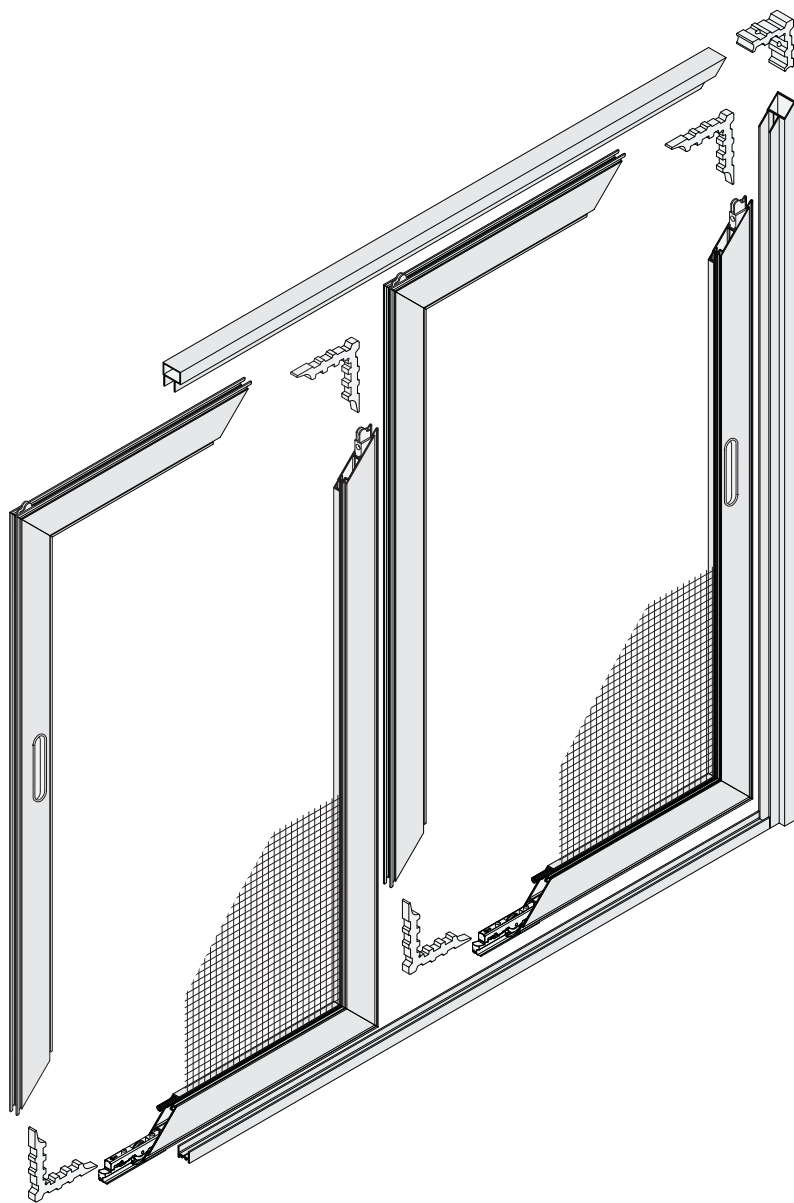

Griffleiste

Die Griffleiste kann als Alternative zur Griffmulde eingesetzt werden (Zusatzausstattungen, Seite 19). Damit wird die Stabilität des Flügelprofils deutlich erhöht.

Dadurch können Schiebeflügel bis zu einer Höhe von 3,0 Meter realisiert werden.

Aufgrund der durchgehenden Griffbedienung ist der Schiebeflügel in jeder Höhe einfach zu bedienen und somit auch ideal für Kinder geeignet.

Des Weiteren kann mit dem schmalen Laufschieneprofil eine Einbautiefe von 14 mm realisiert werden.

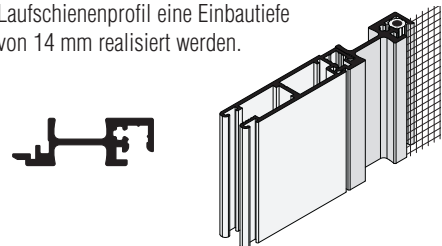

Fußbedienungsmulde

In Verbindung mit einem Sockelblech kann in jeden Schiebeflügel eine beidseitig bedienbare Fußbedienungsmulde eingebaut werden.

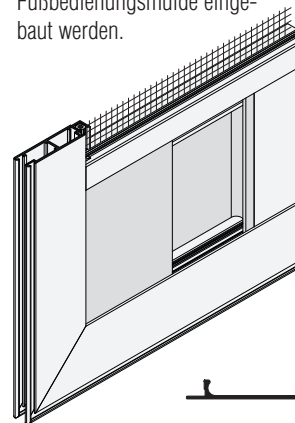

Damit kann ein Schiebeflügel mit dem Fuß geöffnet und geschlossen werden (Zusatzausstattungen, Seite 20).

höhenverstellbare Rolle mit Laufschieneführung

Zum Ausgleich von Montagetoleranzen kann der Schiebeflügel über eine höhenverstellbare Rolle ausgerichtet werden. Bei einem Flügelstoß kann dabei ein Flügelversatz bis zu 8 mm ausgeglichen werden.

Die in der Rolle integrierte Laufschieneführung verhindert ein „Springen“ des Flügels, bei dem sich der Laufschiene steg zwischen Rolle und Flügelprofil verklemt.

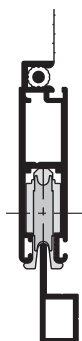
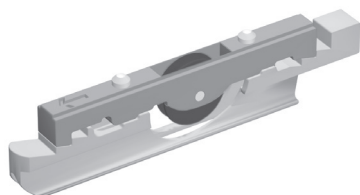

gedeferte Schiebeflügelführung mit Arretierung

Die gedeferte Schiebeflügelführung und das an der oberen Laufschiene montierte Arretierungsteil fixieren den Schiebeflügel in seiner Endstellung.

Die Zuhaltkraft kann dabei, je nach Bedarf, stufenlos eingestellt werden.

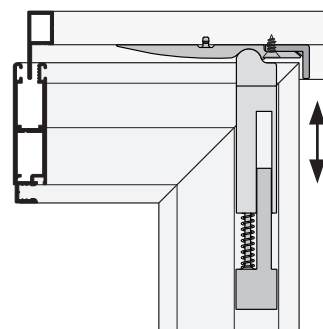

Schiebeanlage

1-flügelig mit 1-facher Laufschiene **seitlich offen**

Empfehlung

Stulp- und Schiebetüren

Variante

ST3/1

Preisgestaltung

Schiebeanlagen ST3 Preisliste 1

Seite 22

Bestellmaße

Breite = lichte Breite Blendrahmen + 40 mm

Höhe = siehe Vertikalschnitt

Öffnungsrichtung = links  oder  rechts

Horizontalschnitt

M 1:3

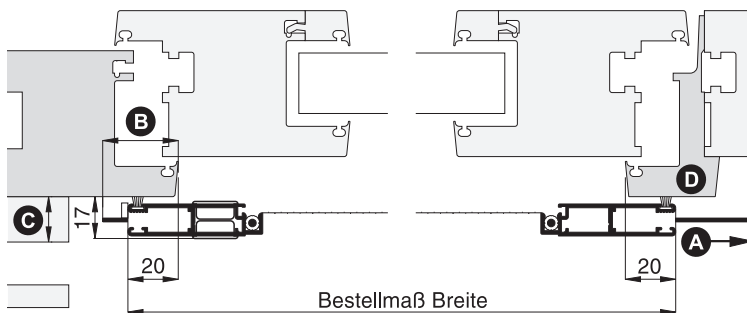

Vertikalschnitt

M 1:3

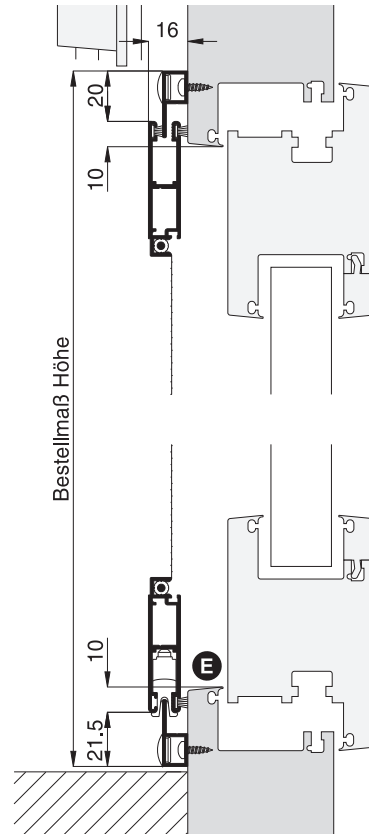

Worauf Sie unbedingt achten sollten

alternativ

A Laufschiene Länge = 2 x Bestellmaß Breite + 20 mm	Laufschiene Länge angeben (Zusatzausstattungen, Seite 15)
B Platzbedarf am seitlichen Blendrahmen mind. 30 mm	Bestellmaß Breite verringern, Laufschiene einstand verringern
C Abstand der Rollladenführung zum Blendrahmen mind. 18 mm	ST3/3, Seite 5
D Stulpversatz (Pfostenversatz) zum Blendrahmen	längere Bürstendichtung (Zusatzausstattungen, Seite 15) Bürstenlänge = Versatz + 7 mm
E auf Blendrahmenabdeckung achten	ST3/2, Seite 5
geteilter Rollladen (Rollladenführungsschiene auf dem Pfosten)	ST3/18, Seite 10

verwendete Profile mit Standardbürstendichtung

M 1:2

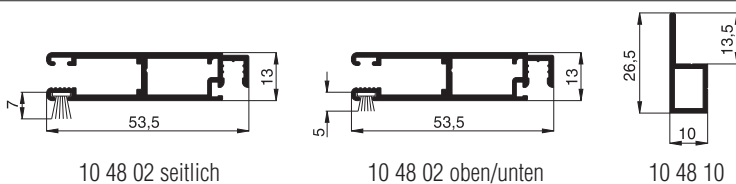

3-D Ansicht von außen

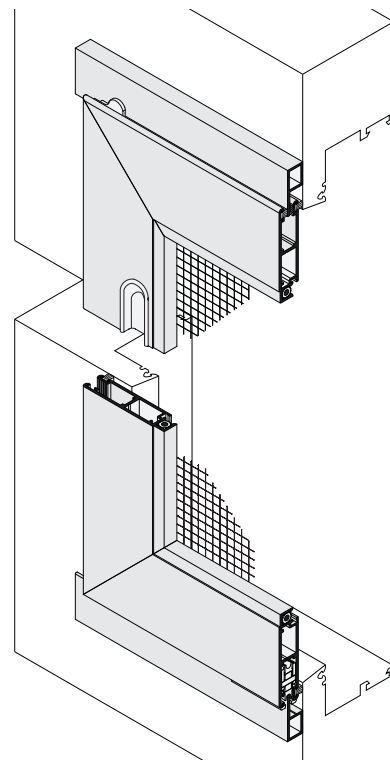

Zusatzvarianten

1-flügelig mit 1-facher Laufschiene **seitlich offen**

Achtung:

Bei Bedarf können Sie das komplette Datenblatt unter www.neher.de/zusatzvarianten herunterladen oder bei uns anfordern.

Variante	Vertikalschnitt	M 1:3
ST3/2		
<p>Empfehlung für Stulp- und Schiebetüren aus Kunststoff mit Blendrahmentritt-schutz</p> <p>Preisgestaltung Preisliste 1</p>	<p>Bestellmaß Höhe</p>	
<p>oben Profil 10 48 10</p> <p>unten Profil 10 48 08</p>		

Variante	Vertikalschnitt	M 1:3
ST3/3		
<p>Empfehlung für Stulp- und Schiebetüren mit eng anliegendem Rollladenpanzer</p> <p>Preisgestaltung Preisliste 1</p>	<p>Bestellmaß Höhe</p>	
<p>oben Profil 10 48 08</p> <p>unten Profil 10 48 08</p>		

Variante	Vertikalschnitt	M 1:3
ST3/4		
<p>Empfehlung für schwellenfreie Stulp- und Schiebetüren</p> <p>Preisgestaltung Preisliste 1</p>	<p>Bestellmaß Höhe</p>	
<p>oben Profil 10 48 10</p> <p>unten Profil 10 48 20</p>		

Variante	Vertikalschnitt	M 1:3
ST3/5		
<p>Empfehlung für schwellenfreie Stulp- und Schiebetüren mit eng anliegendem Rollladenpanzer</p> <p>Preisgestaltung Preisliste 1</p>	<p>Bestellmaß Höhe</p>	
<p>oben Profil 10 48 08</p> <p>unten Profil 10 48 20</p>		

Schiebeanlage

1-flügelig mit 1-facher Laufschiene **seitlich geschlossen**
als Rahmenkonstruktion

Empfehlung

Stulp- und Schiebetüren

Variante

ST3/11

Preisgestaltung

Schiebeanlagen ST3 Preisliste 2 von Bestellmaß Breite 2 Seite 22

Bestellmaße

Breite = siehe Horizontalschnitt

Höhe = siehe Vertikalschnitt

Öffnungsrichtung = links  oder  rechts

Horizontalschnitt

M 1:5

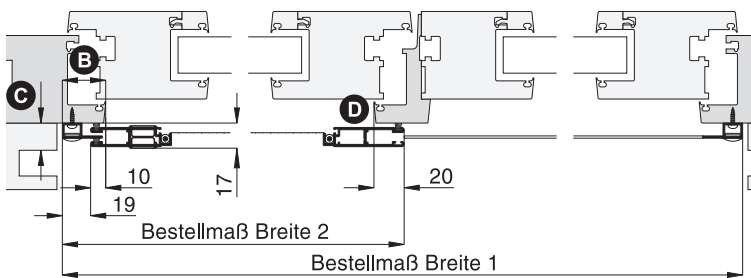

Vertikalschnitt

M 1:3

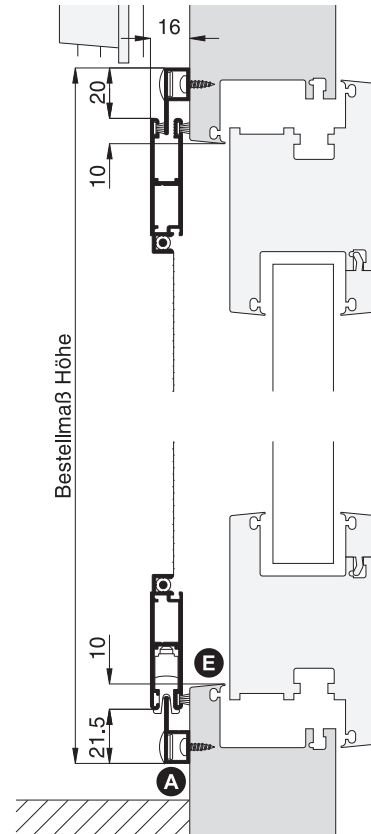

Worauf Sie unbedingt achten sollten

alternativ

A Laufschieneentwässerung nach unten	Zusatzausstattungen, Seite 17
B Platzbedarf am seitlichen Blendrahmen mind. 29 mm	Bestellmaß Breite verringern
C Abstand der Rollladenführung zum Blendrahmen mind. 18 mm	ST3/13, Seite 7
D Stulpversatz (Pfostenversatz) zum Blendrahmen	längere Bürstendichtung (Zusatzausstattungen, Seite 15) Bürstenlänge = Versatz + 7 mm
E auf Blendrahmenabdeckung achten	ST3/12, Seite 7
geteilter Rollladen (Rollladenführungsschiene auf dem Pfosten)	ST3/18, Seite 10

verwendete Profile mit Standardbürstendichtung

M 1:2

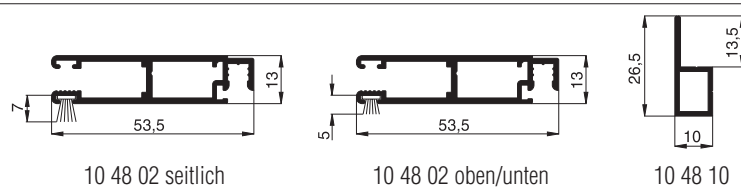

3-D Ansicht von außen

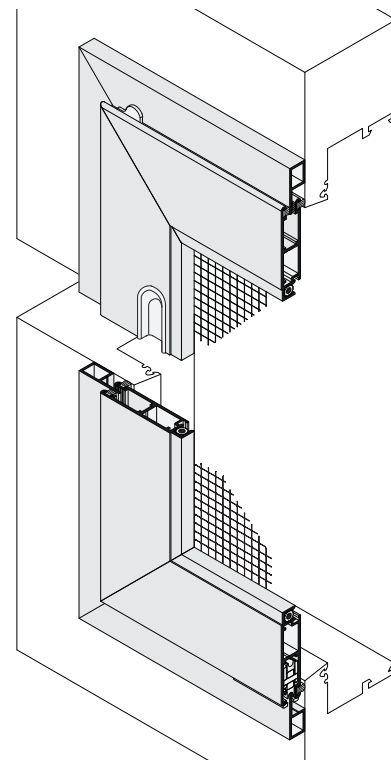

Zusatzvarianten

1-flügelig mit 1-facher Laufschiene **seitlich geschlossen**
als Rahmenkonstruktion

Achtung:

Bei Bedarf können Sie das komplette Datenblatt unter www.neher.de/zusatzvarianten herunterladen oder bei uns anfordern.

Variante	Vertikalschnitt	M 1:3
ST3/12		
<p>Empfehlung für Stulp- und Schiebetüren aus Kunststoff mit Blendrahmentrittsschutz</p> <p>Preisgestaltung Preisliste 2 von Bestellmaß Breite 2</p>	<p>Bestellmaß Höhe</p>	
<p>oben und seitlich Profil 10 48 10</p> <p>unten Profil 10 48 08</p>		

Variante	Vertikalschnitt	M 1:3
ST3/13		
<p>Empfehlung für Stulp- und Schiebetüren mit eng anliegendem Rollladenpanzer</p> <p>Preisgestaltung Preisliste 2 von Bestellmaß Breite 2</p>	<p>Bestellmaß Höhe</p>	
<p>oben und seitlich Profil 10 48 08</p> <p>unten Profil 10 48 08</p>		

Variante	Vertikalschnitt	M 1:3
ST3/14		
<p>Empfehlung für schwellenfreie Stulp- und Schiebetüren</p> <p>Preisgestaltung Preisliste 2 von Bestellmaß Breite 2</p>	<p>Bestellmaß Höhe</p>	
<p>oben und seitlich Profil 10 48 10</p> <p>unten Profil 10 48 20</p>		

Variante	Vertikalschnitt	M 1:3
ST3/15		
<p>Empfehlung für schwellenfreie Stulp- und Schiebetüren mit eng anliegendem Rollladenpanzer</p> <p>Preisgestaltung Preisliste 2 von Bestellmaß Breite 2</p>	<p>Bestellmaß Höhe</p>	
<p>oben und seitlich Profil 10 48 08</p> <p>unten Profil 10 48 20</p>		

Schiebeanlage

2-flügelig mit 1-facher Laufschiene **seitlich offen**

Empfehlung

2-flügelige Schiebetüren

Variante

ST3/21

Preisgestaltung

Schiebeanlagen ST3 Preisliste 4

Seite 23

Bestellmaße

Breite = lichte Breite Blendrahmen + 40 mm
 Höhe = siehe Vertikalschnitt

Horizontalschnitt

M 1:3

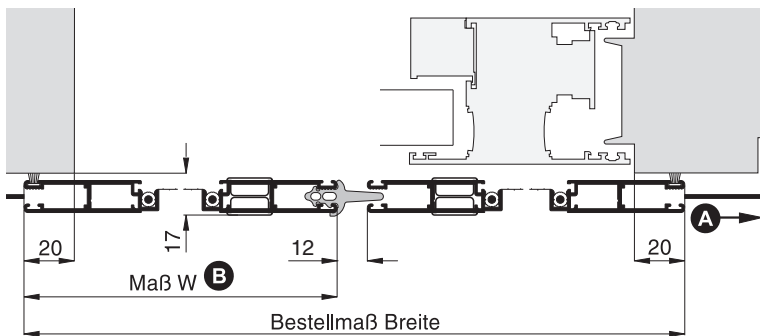

Vertikalschnitt

M 1:3

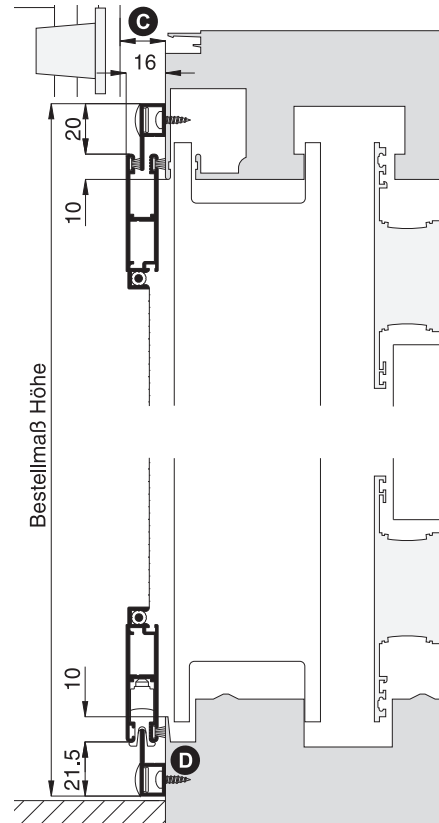

Worauf Sie unbedingt achten sollten

alternativ

A Laufschiene Länge = 2 x Bestellmaß Breite + 20 mm	Laufschiene Länge angeben (Zusatzleistungen, Seite 15)
B bei unsymmetrischer Tür „Maß W“ für linken Flügel (Ansicht außen) angeben	Standard: Beide Flügel haben die gleiche Breite
C Abstand der Rollladenführung zum Blendrahmen mind. 18 mm	ST3/23, Seite 9
D auf Entwässerungsöffnungen achten	zusätzliche Entwässerung bauseits vorsehen
sich nach innen bauchender Rollladenpanzer (aufgrund der Überbreite)	Rollladenabdrückrollen verwenden (Register Montagehilfsmittel)

Bemerkung:

Hier empfehlen wir den Einsatz einer gewebeteilenden Sprosse oder einer Griffleiste (Zusatzleistungen, Seite 19), da es sonst aufgrund der Profildurchbiegung zu einer unsauberen Stulpverbindung kommen kann.

verwendete Profile mit Standardbürstendichtung

M 1:2

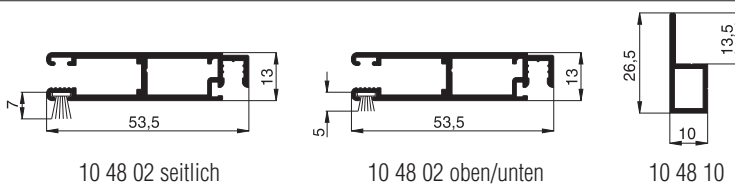

3-D Ansicht von außen

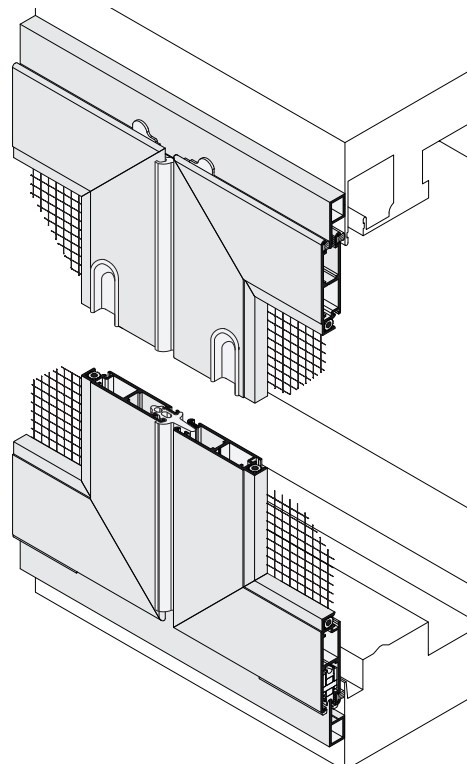





Zusatzvarianten



2-flügelig mit 1-facher Laufschiene **seitlich offen**



Achtung:

Bei Bedarf können Sie das komplette Datenblatt unter www.neher.de/zusatzvarianten herunterladen oder bei uns anfordern.

Variante	Vertikalschnitt	M 1:3
ST3/22		
<p>Empfehlung für 2-flügelige Schiebetüren aus Kunststoff mit Blendrahmentrittsschutz</p> <p>Preisgestaltung Preisliste 4</p>		
<div style="border: 1px solid black; padding: 5px;"> <p>oben Profil 10 48 10</p>  <p>unten Profil 10 48 08</p>  </div>		

Variante	Vertikalschnitt	M 1:3
ST3/23		
<p>Empfehlung für 2-flügelige Schiebetüren mit eng anliegendem Rollladenpanzer</p> <p>Preisgestaltung Preisliste 4</p>		
<div style="border: 1px solid black; padding: 5px;"> <p>oben Profil 10 48 08</p>  <p>unten Profil 10 48 08</p>  </div>		

Variante	Vertikalschnitt	M 1:3
ST3/24		
<p>Empfehlung für 2-flügelige schwellenfreie Schiebetüren</p> <p>Preisgestaltung Preisliste 4</p>		
<div style="border: 1px solid black; padding: 5px;"> <p>oben Profil 10 48 10</p>  <p>unten Profil 10 48 20</p>  </div>		

Variante	Vertikalschnitt	M 1:3
ST3/25		
<p>Empfehlung für 2-flügelige schwellenfreie Schiebetüren mit eng anliegendem Rollladenpanzer</p> <p>Preisgestaltung Preisliste 4</p>		
<div style="border: 1px solid black; padding: 5px;"> <p>oben Profil 10 48 08</p>  <p>unten Profil 10 48 20</p>  </div>		

Schiebeanlage

1-flügelig mit 2-facher Laufschiene **seitlich geschlossen**
als Rahmenkonstruktion

Empfehlung

Schiebetüren

mit geteiltem Rollladen

Variante

ST3/18

Preisgestaltung

Schiebeanlagen ST3 Preisliste 3 von Bestellmaß Breite 2 Seite 23

Bestellmaße

Breite = siehe Horizontalschnitt

Höhe = lichte Höhe Mauerleibung - 2 mm

Öffnungsrichtung = links  oder  rechts
↑ Ansicht außen ↑ Ansicht außen

Horizontalschnitt

M 1:5

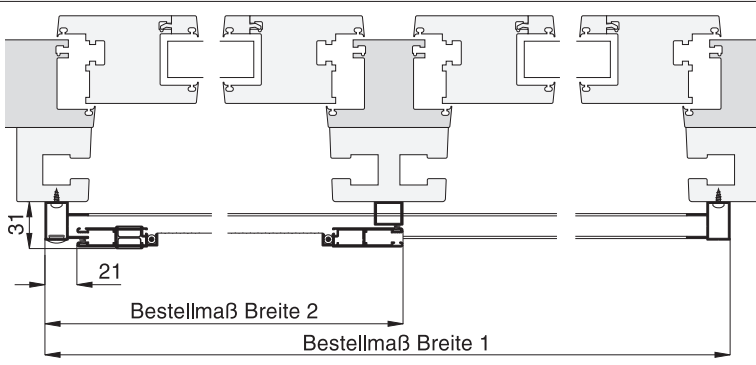

Vertikalschnitt

M 1:3

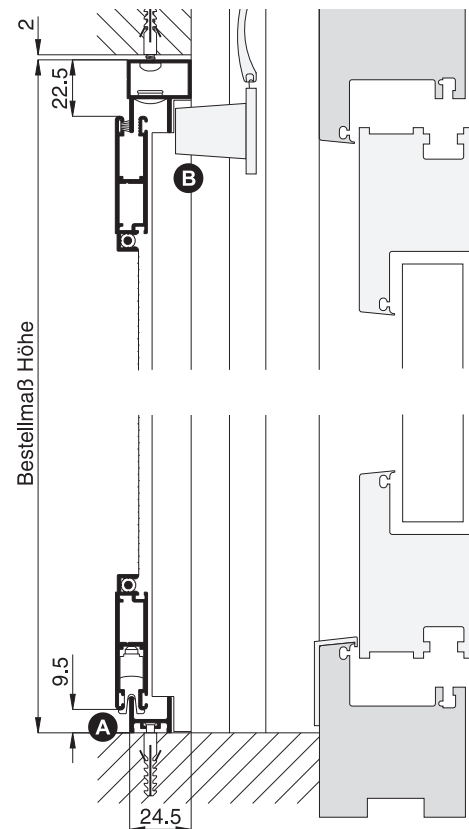

Wenn kein Rollladenstopper (oder Endleiste) **B** übersteht, kann der Schiebeflügel auf der inneren Laufschiene montiert werden. Dies entspricht der Variante **ST3/17** (Rohrprofil 10 35 22 entfällt, ansonsten baugleich). (1,1 x Preisliste 2 von Bestellmaß Breite 2)

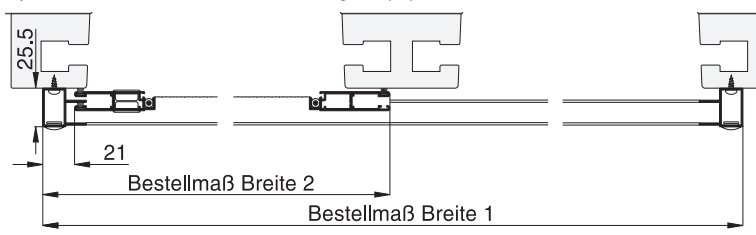

3-D Ansicht von außen

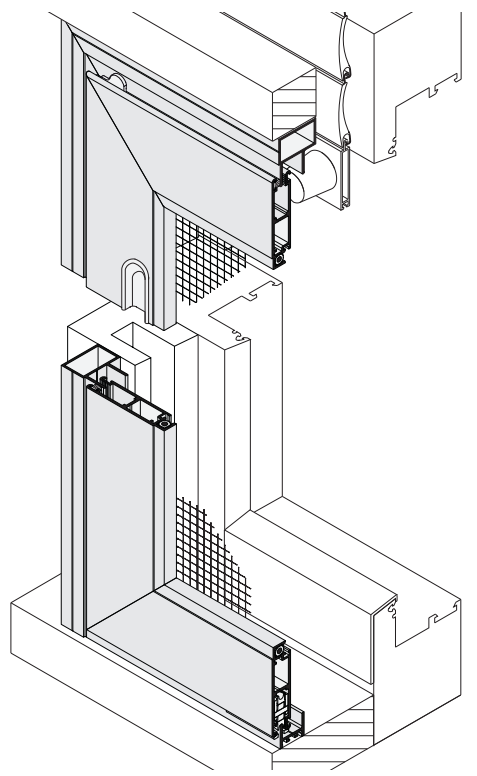

Worauf Sie unbedingt achten sollten

alternativ

A Laufschienerentwässerung nach vorne

Zusatzausstattungen, Seite 17

Platzbedarf (durch Einbautiefe) mind. 31 mm

verwendete Profile mit Standardbürstendichtung

M 1:2

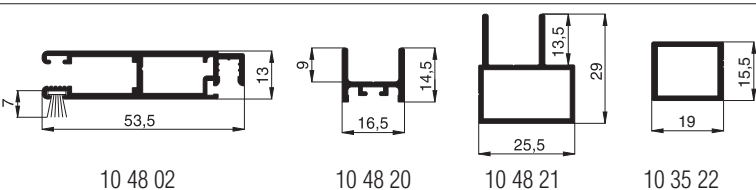

Schiebeanlage

1-flügelig mit 2-facher Laufschiene **seitlich geschlossen**
als Rahmenkonstruktion

Empfehlung
Schiebetüren
mit geteiltem Rollladen und unebenem Boden

Variante
ST3/19

Preisgestaltung
Schiebeanlagen ST3 Preisliste 3 von Bestellmaß Breite 2 Seite 23

Bestellmaße
Breite = siehe Horizontalschnitt
Höhe = lichte Höhe Mauerleibung - 2 mm
Öffnungsrichtung = links oder rechts
Ansicht außen ↑ Ansicht außen ↑

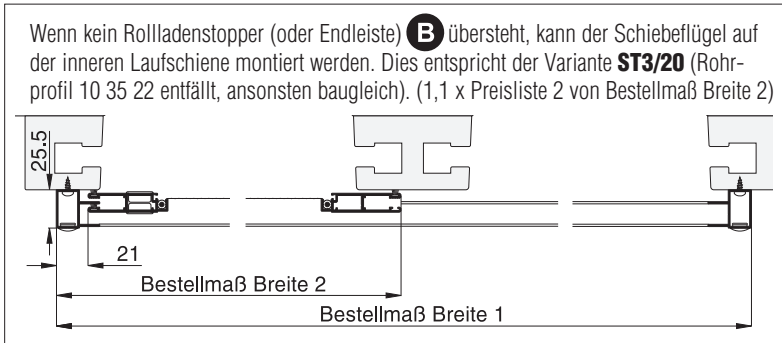
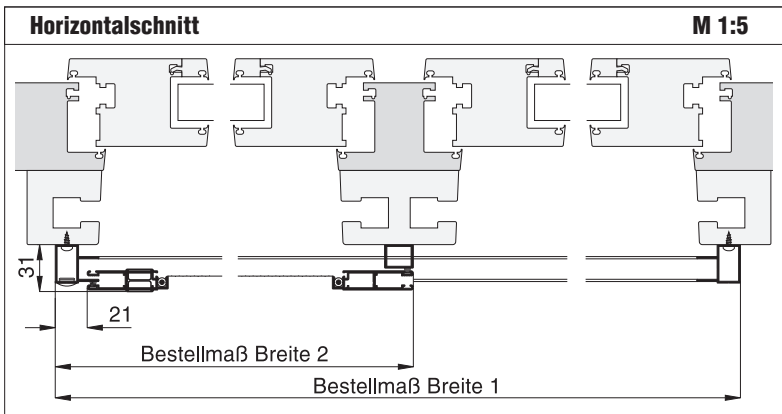

Worauf Sie unbedingt achten sollten	alternativ
A Laufschieneentwässerung nach vorne	Zusatzausstattungen, Seite 17
Platzbedarf (durch Einbautiefe) mind. 31 mm	

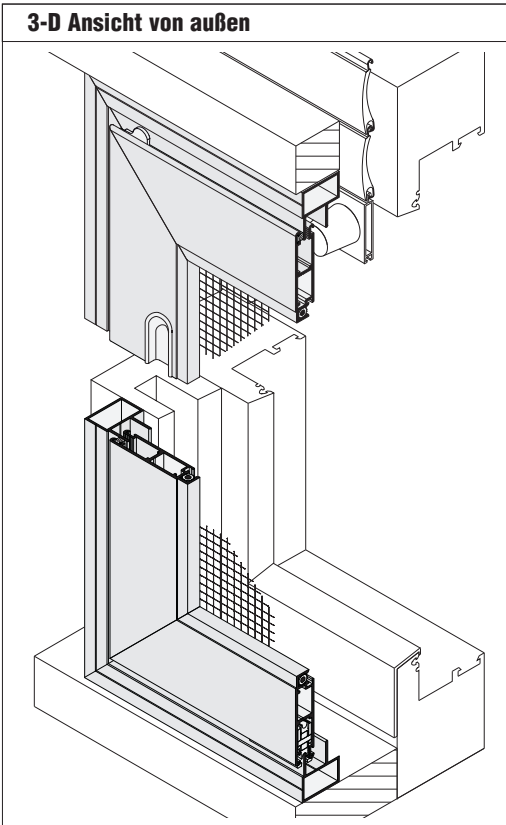
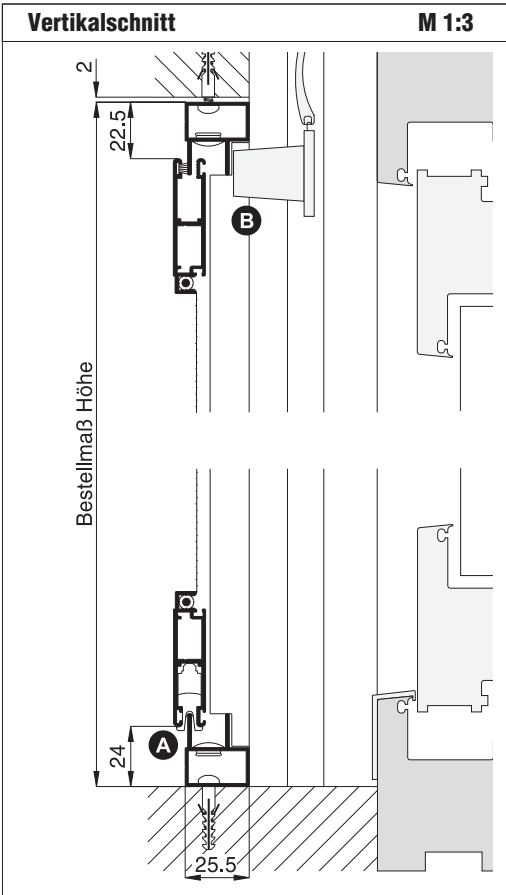
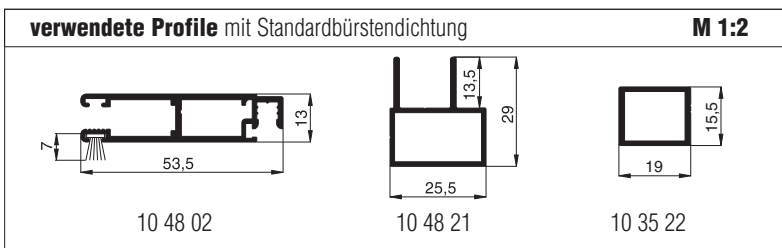

Schiebeanlage

2-flügelig mit 2-facher Laufschiene **seitlich geschlossen**
als Rahmenkonstruktion

Empfehlung

Stulp- und Schiebetüren

mit sehr eng anliegendem
Rollladenpanzer

Variante

ST3/50



Preisgestaltung

Schiebeanlagen ST3 Preisliste 5

Seite 24

Bestellmaße

Breite = lichte Breite Mauerleibung - 2 mm
Höhe = lichte Höhe Mauerleibung - 2 mm

Öffnungsrichtung = links  oder  rechts
Ansicht außen ↑ ↑ Ansicht außen

Horizontalschnitt

M 1:3

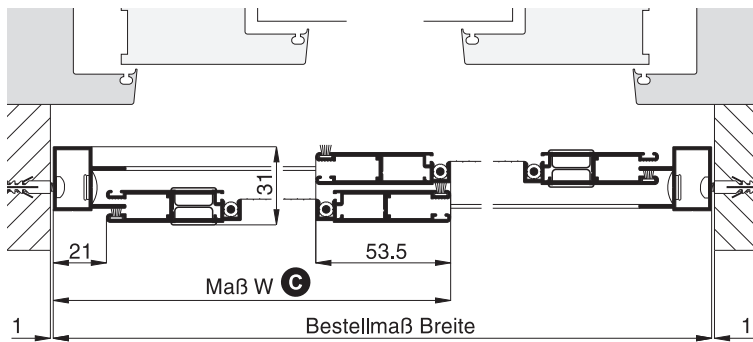

Vertikalschnitt

M 1:3

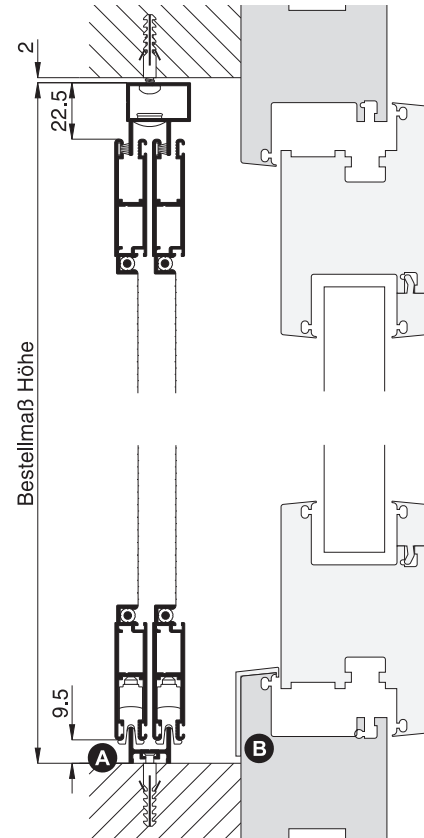

Worauf Sie unbedingt achten sollten

alternativ

- | | |
|--|---|
| A Laufschieneentwässerung nach vorne | Zusatzausstattungen, Seite 17 |
| B auf Entwässerungsöffnungen achten | zusätzliche Entwässerung bauseits vorsehen |
| C bei unsymmetrischer Tür „Maß W“ für Hauptflügel (Ansicht außen) angeben | Standard: Beide Flügel haben die gleiche Breite |

Platzbedarf (durch Einbautiefe) mind. 31 mm

bei Montage vor dem Rollladen auf
Rollladenstopper achten

3-D Ansicht von außen

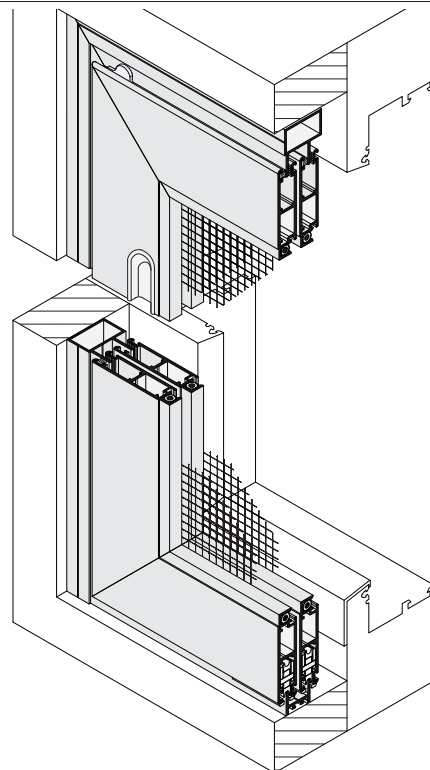

verwendete Profile mit Standardbürstendichtung

M 1:2

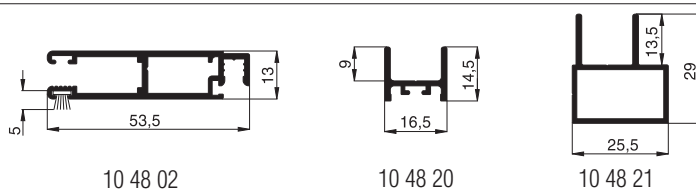



Schiebeanlage

2-flügelig mit 2-facher Laufschiene **seitlich geschlossen**
als Rahmenkonstruktion

Empfehlung
Stulp- und Schiebetüren
mit sehr eng anliegendem Rollladenpanzer und unebenem Boden

Variante
ST3/51

Preisgestaltung
Schiebeanlagen ST3 Preisliste 5 Seite 24

Bestellmaße
Breite = lichte Breite Mauerleibung - 2 mm
Höhe = lichte Höhe Mauerleibung - 2 mm
Öffnungsrichtung = links  oder  rechts
Ansicht außen ↑ Ansicht außen ↑

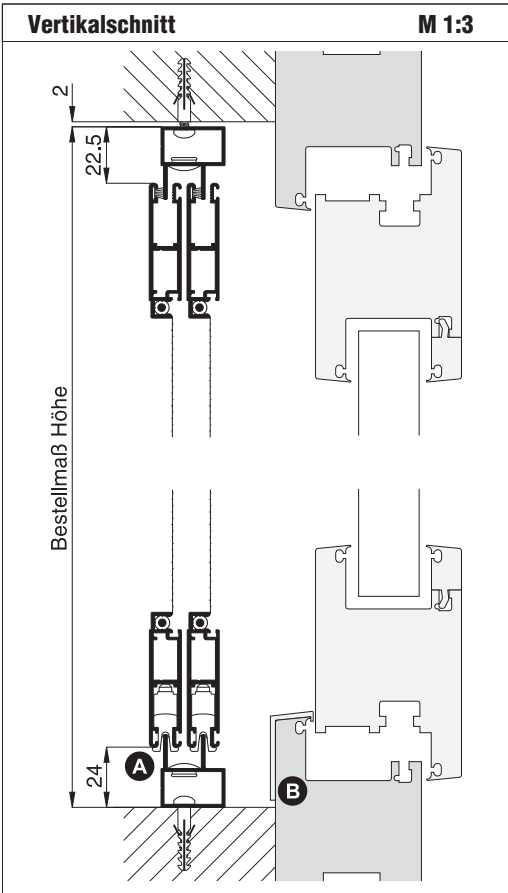
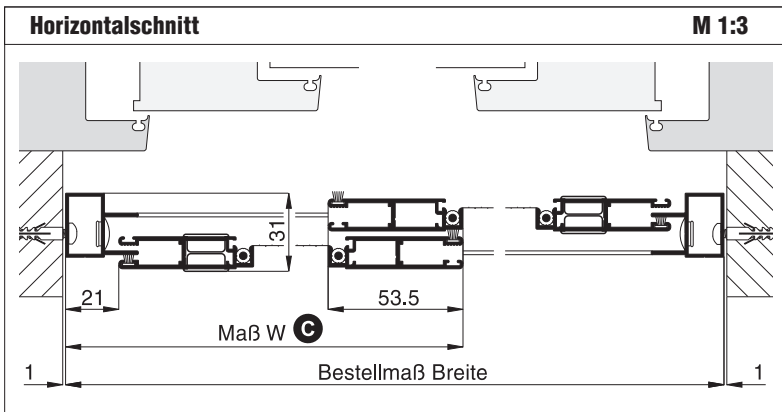

Worauf Sie unbedingt achten sollten	alternativ
A Laufschieneentwässerung nach vorne	Zusatzausstattungen, Seite 17
B auf Entwässerungsöffnungen achten	zusätzliche Entwässerung bauseits vorsehen
C bei unsymmetrischer Tür „Maß W“ für Hauptflügel (Ansicht außen) angeben	Standard: Beide Flügel haben die gleiche Breite
Platzbedarf (durch Einbautiefe) mind. 31 mm	
bei Montage vor dem Rollladen auf Rollladenstopper achten	

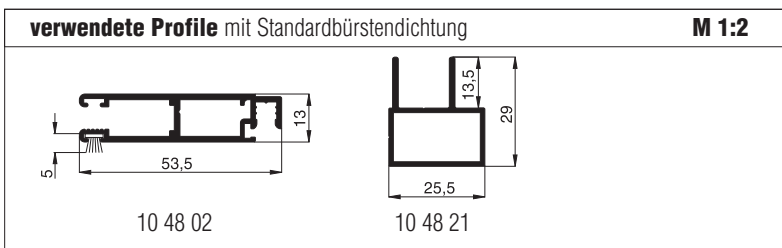
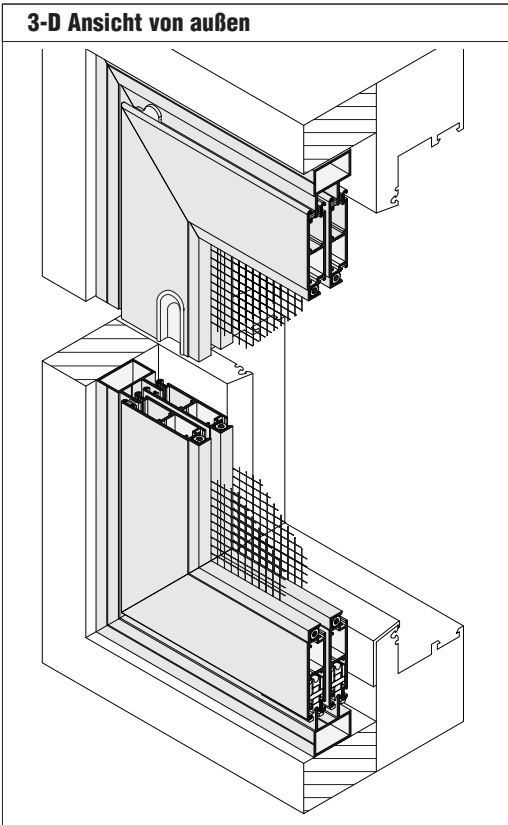

Schiebeanlage

3-flügelig mit 3-facher Laufschiene **seitlich geschlossen**
als Rahmenkonstruktion

Empfehlung

Schiebeanlagen

mit einer Breite bis 5000 mm

Variante

ST3/80

Preisgestaltung

Schiebeanlagen ST3 Preisliste 6

Seite 24

Bestellmaße

Breite = lichte Breite Mauerleibung - 2 mm
Höhe = lichte Höhe Mauerleibung - 2 mm

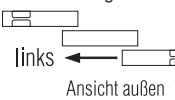
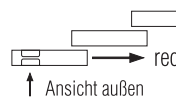
Öffnungsrichtung = links  oder  rechts
Anschritt außen ↑ ↑ Ansicht außen

Horizontalschnitt

M 1:4

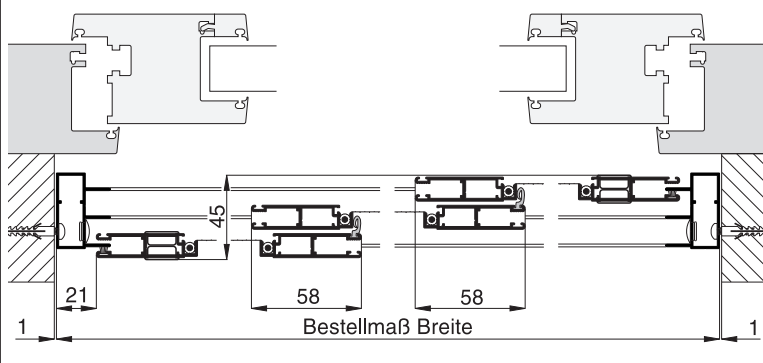

Vertikalschnitt

M 1:3

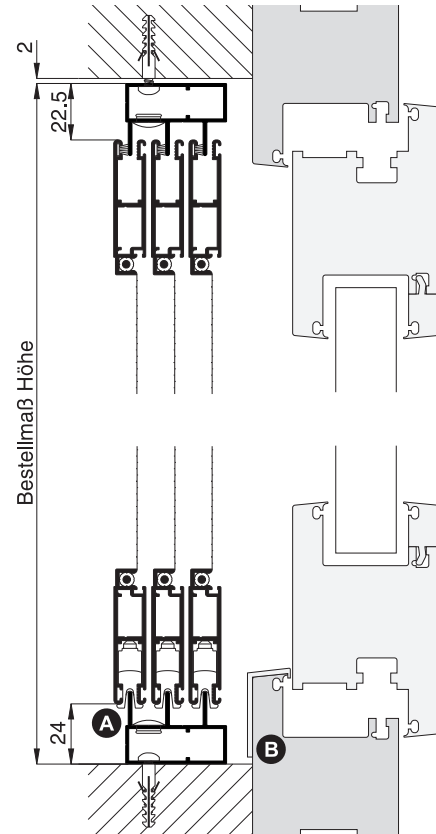

Worauf Sie unbedingt achten sollten

alternativ

A Laufschieneentwässerung nach vorne

Zusatzausstattungen, Seite 17

B auf Entwässerungsöffnungen achten

zusätzliche Entwässerung bauseits vorsehen

Platzbedarf (durch Einbautiefe) mind. 45 mm

3-D Ansicht von außen

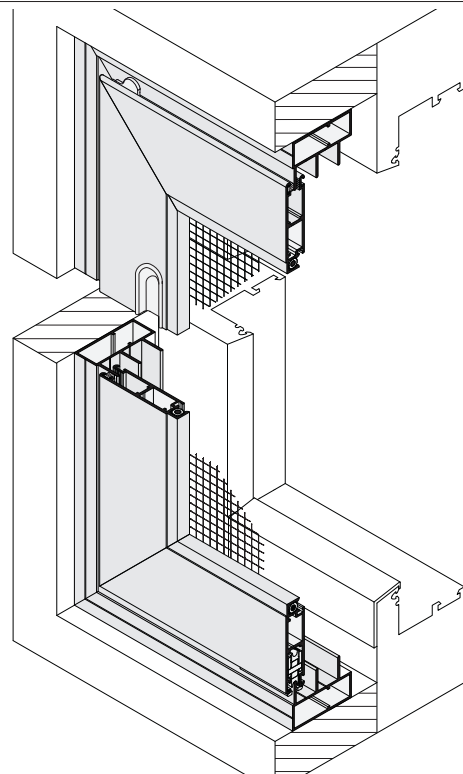

verwendete Profile

M 1:2

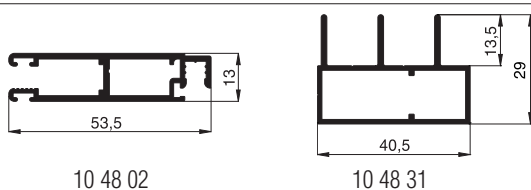

Zusatzausstattungen ST3

Farb- und Gewebeauswahl, siehe Register **Farben . Sonderformen . Profile** und Register **Gewebe**

1. Bürstendichtungen

Bei der Montage der Schiebeanlagen gibt es öfters **Unebenheiten oder Versätze** an der Tür. Um diese Spalten abzudecken bietet das Neher-System Bürstendichtungen mit verschiedenen Bürstenlängen an.

Die angegebene **Bürstenlänge (L)** beschreibt die Gesamthöhe der Bürste inkl. Bürstenfuß in mm.

Durch das Einschieben der Bürste in den Bürstenkanal ist die sichtbare Bürstenhöhe um ca. 2,5 mm geringer.

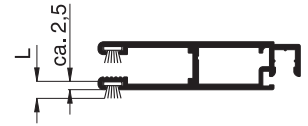

PP-Bürstendichtung mit schmalen Fuß

Verfügbare Längen: 3 mm, 4 mm, 5 mm, 6 mm, 7 mm, 8 mm, 9 mm, 12 mm, 15 mm, 20 mm, 25 mm



10 48 02



10 48 20

PP-Bürstendichtung mit Steppfaden

Für den schmalen Fuß (4,8 mm) stehen Bürstendichtungen mit einem zusätzlichen Steppfaden in den Längen 15 mm, 20 mm, 25 mm und 30 mm zur Verfügung.

Diese haben den Vorteil, dass die Bürstendichtung nicht „auseinanderfällt“ und dadurch unansehnlich wird.

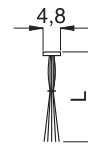

PP-Bürstendichtung selbstklebend mit breitem Fuß (Register Montagehilfsmittel)

Zur Abdichtung bei der Montage kann auch eine selbstklebende Bürstendichtung eingesetzt werden.

Verfügbare Längen: 5 mm, 8 mm, 11 mm, 15 mm

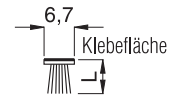

2. Laufschiene

Bei seitlich offenen Schiebeanlagen kann die Laufschiene auf Wunsch separat angegeben werden.

Im Standard beträgt sie:

bei 1-flügeligen Anlagen mit 1-facher Laufschiene
2 x Bestellmaß Breite + 20 mm

bei 2-flügeligen Anlagen mit 1-facher Laufschiene
2 x Bestellmaß Breite + 20 mm

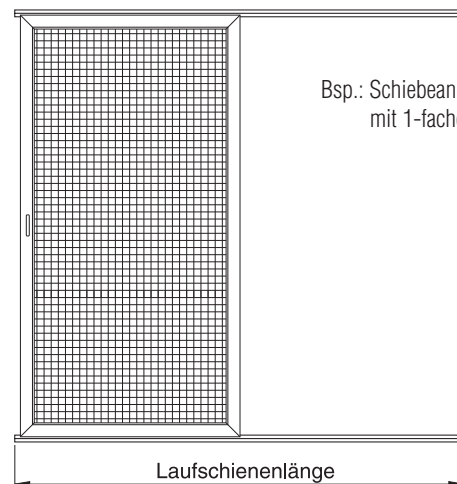

Bsp.: Schiebeanlage 1-flügelig
mit 1-facher Laufschiene

3. untere Laufschiene in silber eloxiert

Auf Wunsch kann die untere Laufschiene in eloxiert (E6/EV1) ausgeführt werden.

Zusatzausstattungen ST3

4. Montagebohrungen

Im Standard werden sämtliche Montagerahmen ohne Montagebohrungen ausgeliefert.

Auf Wunsch sind bei folgenden Profilen Montagebohrungen von vorne oder seitlich möglich (bei Bestellung angeben).

Dabei wird das angegebene Montagematerial mitgeliefert.

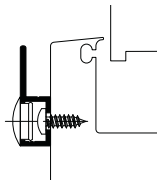
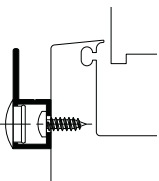
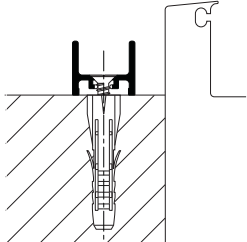
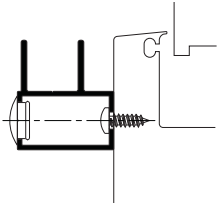
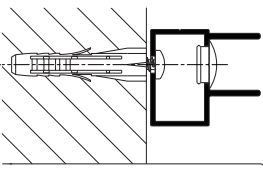
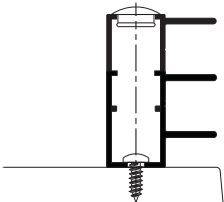
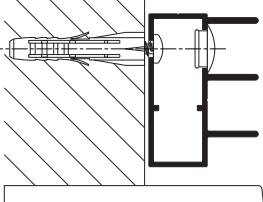
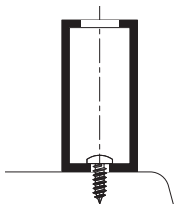
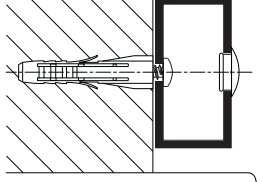
Montagebohrung von vorne	Montagebohrung seitlich
<p>10 48 08</p> <p>RK 3,5 x 13 mm (15 03 35.13.TX) Abdeckkappe (14 23 91)</p> 	
<p>10 48 10</p> <p>RK 3,5 x 13 mm (15 03 35.13.TX) Abdeckkappe (14 23 91)</p> 	
	<p>10 48 20</p> <p>SK 3,5 x 40 mm (15 07 35.40.TX) Universalfunktionsdübel (15 50 06.35)</p> 
<p>10 48 21</p> <p>RK 3,5 x 13 mm (15 03 35.13.TX) Abdeckkappe (14 23 91)</p> 	<p>10 48 21</p> <p>RK 3,9 x 38 mm (15 03 39.38.TX) Universalfunktionsdübel (15 50 06.35) Abdeckkappe (14 23 91)</p> 
<p>10 48 31</p> <p>RK 3,5 x 13 mm (15 03 35.13.TX) Abdeckkappe (14 23 91)</p> 	<p>10 48 31</p> <p>RK 3,9 x 38 mm (15 03 39.38.TX) Universalfunktionsdübel (15 50 06.35) Abdeckkappe (14 23 91)</p> 
<p>10 95 42</p> <p>RK 3,5 x 13 mm (15 03 35.13.TX) Abdeckklebescheibe (14 23 81)</p> 	<p>10 95 42</p> <p>RK 3,9 x 38 mm (15 03 39.38.TX) Universalfunktionsdübel (15 50 06.35) Abdeckkappe (14 23 91)</p> 



Es muss vom Monteur geprüft werden, ob sich das Montagematerial für den jeweiligen Einbaufall eignet.

Zusatzausstattungen ST3

5. Laufschieneentwässerung

Bei allen Schiebeanlagen mit Rahmen ist im Standard eine Entwässerung der unteren Laufschiene integriert.

Auf Wunsch können auch seitlich offene Schiebeanlagen mit einer Entwässerung ausgestattet werden (bei Bestellung angeben).

Des Weiteren kann auf Wunsch die Entwässerungsrichtung geändert oder bei Schiebeanlagen mit Rahmen auf die Entwässerung verzichtet werden (bei Bestellung angeben).

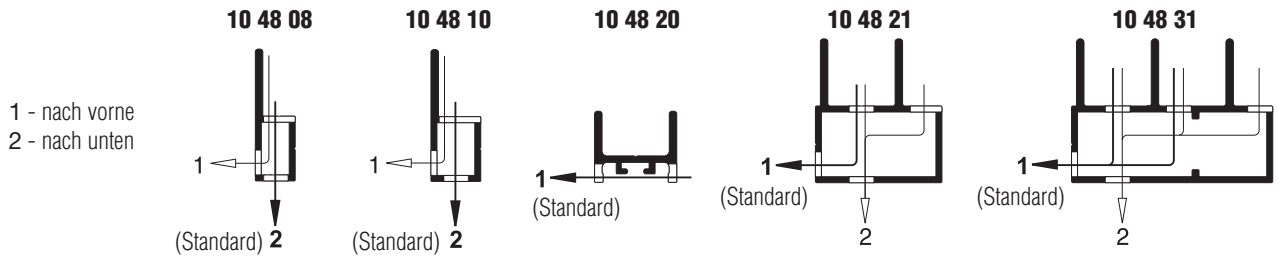

6. Katzenklappe, Hundeklappe

Schiebeanlagen der Serie ST3 können auf Wunsch mit einer flächenbündigen Katzen- oder Hundeklappe ausgerüstet werden.

Im Standard wird die Katzen- bzw. Hundeklappe direkt über dem unteren Schiebeflügelprofil montiert und nach oben hin mit einem Sprossenprofil abgeschlossen. Beim Einsatz eines Sockelbleches erfolgt die Montage direkt oberhalb der Sprosse des Sockelbleches.

Die Durchgangsöffnung der Katzenklappe beträgt 158 mm in der Breite und 170 mm in der Höhe.

Die Durchgangsöffnung der Hundeklappe beträgt 298 mm in der Breite und 350 mm in der Höhe.



Für sehr große Hunde (Schulterbreite über 295 mm) ist die Hundeklappe nicht geeignet.

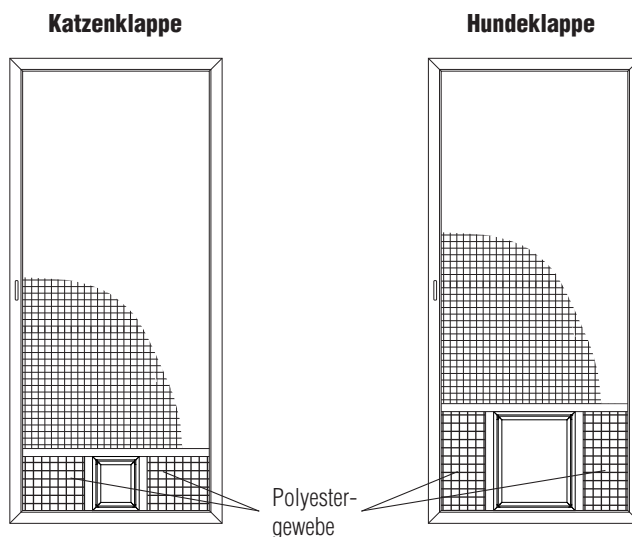

Im Standard befindet sich die Katzen- oder Hundeklappe in der Mitte des Schiebeflügels (siehe Bild).

Auf Wunsch kann sowohl die Katzen- als auch die Hundeklappe zur Griffseite hin platziert werden. Dadurch muss die Schiebetür im Bedarfsfall lediglich um die Breite der Klappe aufgeschoben werden. Beachten Sie dann beim Aufmaß, dass die Klappe beim Durchschwingen nicht am Türfalz des Blendrahmens anstößt.

Katzenklappe (Hundeklappe)

Vertikalschnitt M 1:3

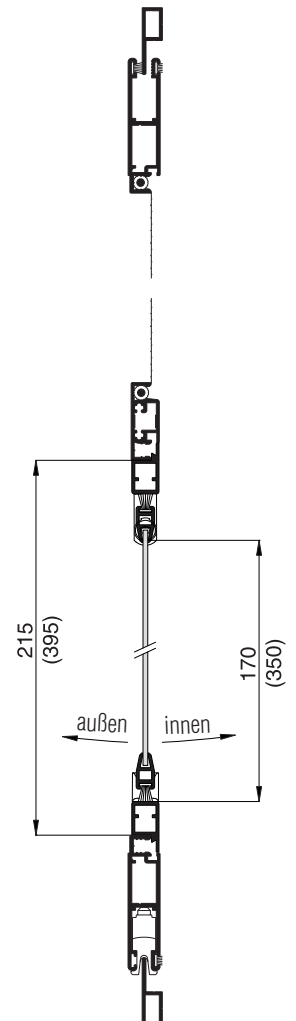

Zusatzausstattungen ST3

7. Flügelpaltdichtung

Auf Wunsch kann die offene Seite des Schiebeflügels mit einer Flügelpaltdichtung optisch verdeckt werden.

Zusätzlich besitzt die Flügelpaltdichtung eine Gleitkante, welche am Schiebeflügel nach außen hin übersteht. Dadurch wird verhindert, dass ein nach innen gebogener Rollladenpanzer das Schiebeflügelprofil verkratzt.



Des Weiteren kann die Flügelpaltdichtung zur Aufnahme einer längeren Bürstendichtung verwendet werden (Standardbürstenlänge 3 mm), um den Schiebeflügel bei einem Wandanschlag stirnseitig bei größeren Unebenheiten abzudichten.

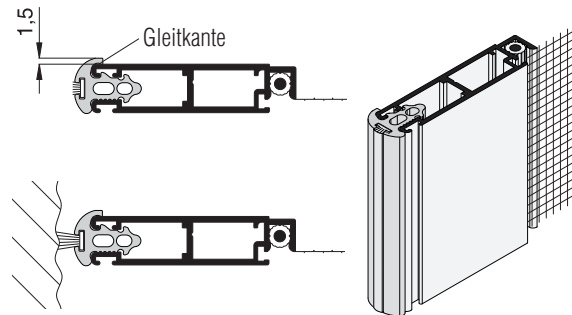

8. Sprosse

Die einzelnen Schiebeflügel werden standardmäßig ohne Sprosse ausgestattet.

Auf Wunsch kann die Sprosse 10 35 11 oder die Griffsprosse 10 34 13 eingesetzt werden.

In folgender Darstellung ist jeweils die Standardsprossenhöhe bei der Sprosse 10 35 11 mit den verschiedenen Laufschiene von Unterkante „Bestellmaß Höhe“ bis Sprossenmitte bemast. Auf Wunsch kann die Sprossenhöhe angepasst werden. (Zusatzausstattungen, Seite 18).

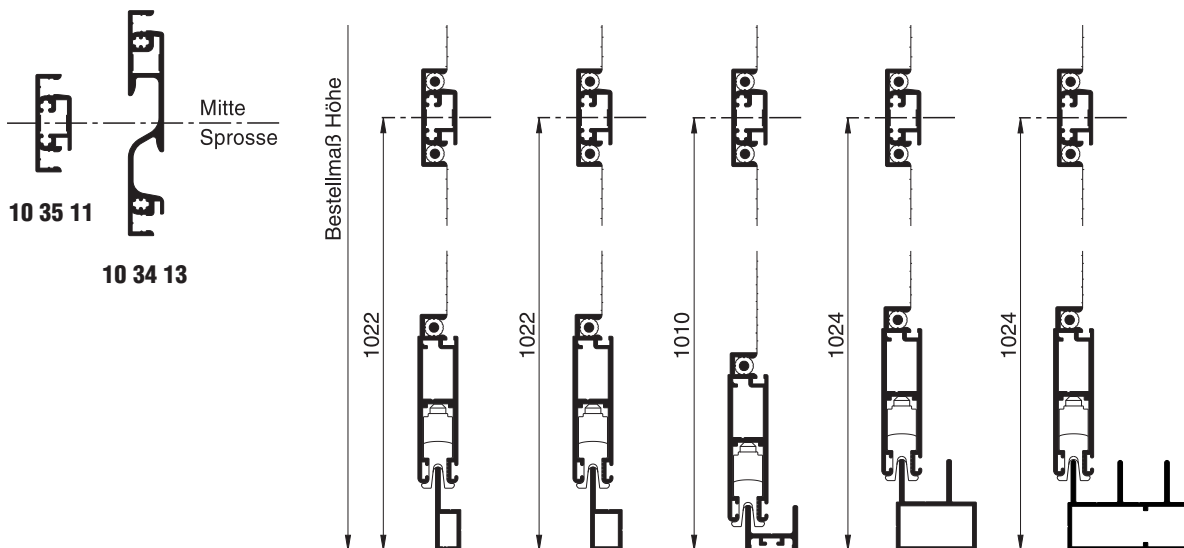

9. Sprossenhöhe, Zusatzsprosse

Beim Einsatz einer Sprosse 10 35 11 oder einer Griffsprosse 10 34 13 kann die Sprossenhöhe auf Wunsch angepasst werden.

Dabei wird immer von der Unterkante „Bestellmaß Höhe“ bis zur Sprossenmitte gemessen.

Auf Wunsch sind auch weitere Zusatzsprossen oder Sprossenkreuze lieferbar.

Bsp.: gewebeteilende Sprosse 10 35 11 bei ST3

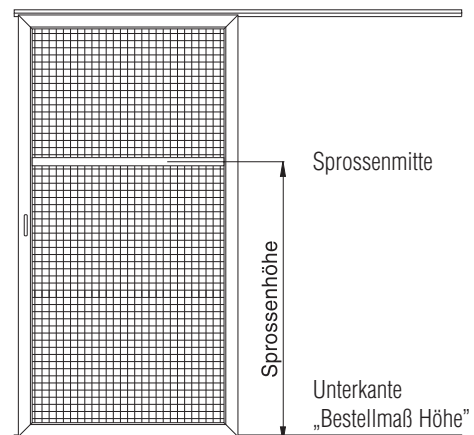
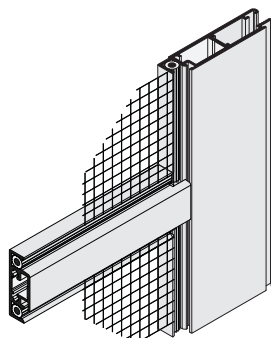

Zusatzausstattungen ST3

10. Sprossenpaneel

Bei Schiebeanlagen kann die Quersprosse auf Wunsch auch als Sprossenpaneel ausgeführt werden.

Dabei wird die obere Sprosse um ein Sockelblech und eine weitere Sprosse (10 35 11) verbreitert.

Sprossenpaneelhöhe:

Die Höhe des Sprossenpaneels ist das Maß von Unterkante „Bestellmaß Höhe“ bis zur Mitte der oberen Sprosse.

bei Standardsprosse
10 35 11

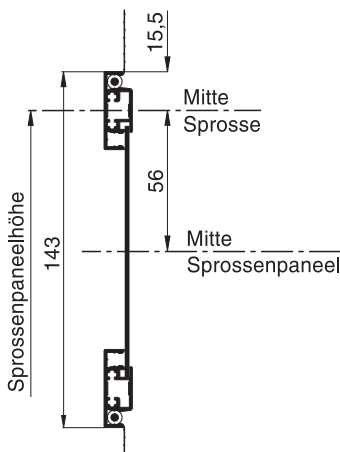

bei beidseitiger Griffsprosse
10 34 13

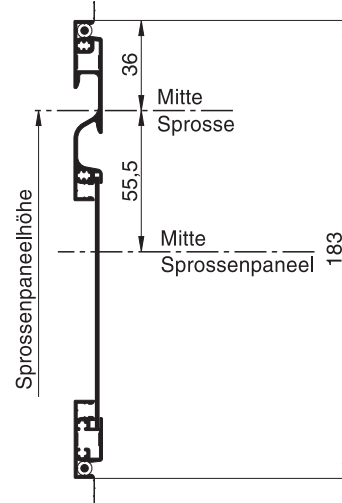

11. Griffleiste

Anstelle der Griffmulde kann der Schiebeflügel mit einer Griffleiste ausgestattet werden. (Im Standard wenn die Höhe der Schiebeanlage größer als 2500 mm ist.)

Dadurch ergeben sich eine Reihe von Vorteilen und zusätzlichen Einsatzfällen:

- durchgehende Griffbedienung
Die Schiebeanlage kann von oben bis unten durchgehend bedient werden. Der Griff ist damit wesentlich leichter zu greifen und eignet sich besonders für Kinder.
- größere Bauhöhe durch größere Stabilität
Die Stabilität der Flügel-/Griffleistenkombination ist deutlich höher als die Stabilität des Flügels ohne Griffleiste. Des Weiteren entfällt die Schwächung des Flügelprofils durch die Griffmuldenausfräsung. Wenn die Griffleiste auf beiden Seiten des Flügelprofils montiert wird, können dadurch deutlich höhere Bauhöhen realisiert werden (siehe Preislisten oder Bestellfix), vor allem auch durch den Einsatz einer Sprosse.
- Reduzierung der Einbautiefe
Dadurch, dass die Griffleiste im Gegensatz zur Griffmulde nicht über das Flügelprofil hinaussteht, verringert sich die Einbautiefe um 1 mm.
- höherer Griffenstand
Durch den höheren Griffenstand kann man den Griff auch dann noch greifen, wenn z.B. der Rahmen der 2-fachen Laufschiene auf der Rollladenführungsschiene montiert wird.

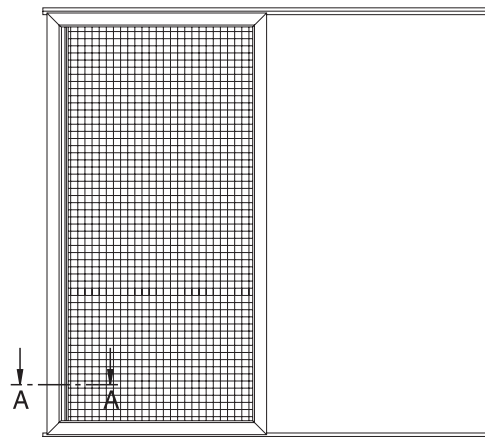

Schnitt A-A

Flügelprofil 10 48 02 mit Griffleiste 10 48 50

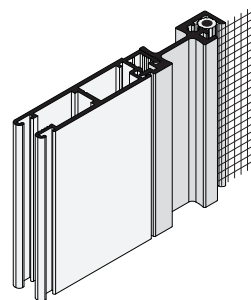
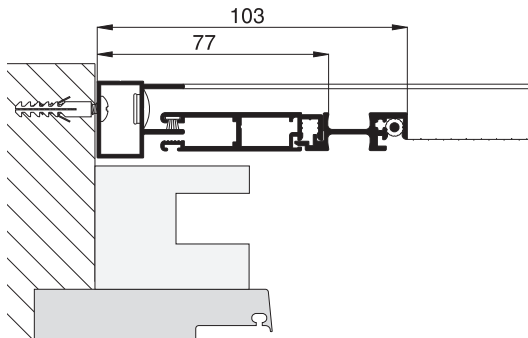
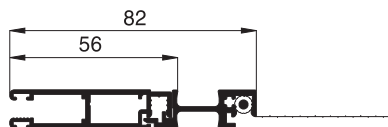

Zusatzausstattungen ST3

12. Fußbedienungsmulde

In Verbindung mit einem Sockelblech kann in den Schiebeflügel eine beidseitig bedienbare Fußbedienungsmulde eingebaut werden.

Damit kann der Schiebeflügel mit dem Fuß geöffnet und geschlossen werden.

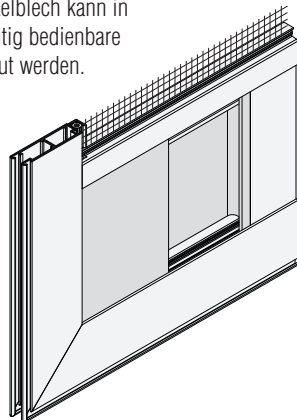

Auf Wunsch ist auch ein Sockelblech mit Sprossenanschluss ohne Fußbedienungsmulde lieferbar.

Schnitt A-A

Flügelprofil 10 48 02 mit Fußbedienungsmulde 13 48 52 und Sockelblechanschluss

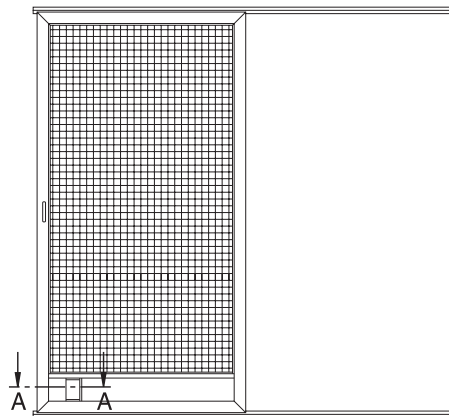

13. Zusatzrahmen zur Aufdoppelung

Zur Überbrückung größerer Distanzen (z.B. bei einem Haustürgriff) erhalten Sie auf Wunsch einen Zusatzrahmen aus dem Profil 10 95 42.

Der Zusatzrahmen wird lose mit Schraubeckwinkeln geliefert und kann auf Wunsch mit Montagebohrungen (Seite 16) ausgestattet werden. Er ist in den Versionen „unten geschlossen“ und „unten offen“ lieferbar.

Sollte die Distanz nicht ausreichen, können auch mehrere Zusatzrahmen übereinander montiert werden.

Für diesen Fall empfehlen wir bei Montagebohrungen von vorne vor Ort zu bohren, da diese ab Werk übereinander liegen.

Weitere Zusatz- und Ausgleichsprofile finden Sie im Register Montagehilfsmittel.



10 95 42

Variante **ZR 5/1** Zusatzrahmen unten geschlossen

Variante **ZR 5/2** Zusatzrahmen unten offen

Bestellmaß Breite/Höhe
(Außenmaße des Zusatzrahmens)

14. Durchlaufschutz

Schiebeanlagen werden im Standard ohne Sprosse ausgestattet.

Dadurch besteht die Gefahr, dass der Benutzer das Insektenschutzgewebe nicht sieht, in die Tür hineinläuft und möglicherweise das Gewebe beschädigt.

Um dies zu verhindern kann ein Durchlaufschutz auf das Gewebe geklebt werden.



Vogeldurchlaufschutz

ca. 100 x 20 mm, selbstklebend

Der Durchlaufschutz wird lose mitgeliefert.
(Bestellung siehe Register Montagehilfsmittel)

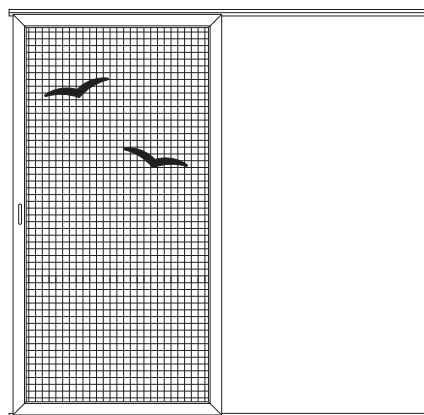

15. Montagehilfsmittel

Für die Montage der Schiebeanlagen stehen Ihnen verschiedene Hilfsmittel zur Verfügung.

Diese können Sie dem **Register Montagehilfsmittel** entnehmen.

Schiebeanlagen ST4

(dargestellt ist die Variante ST4/50 von Seite 30)

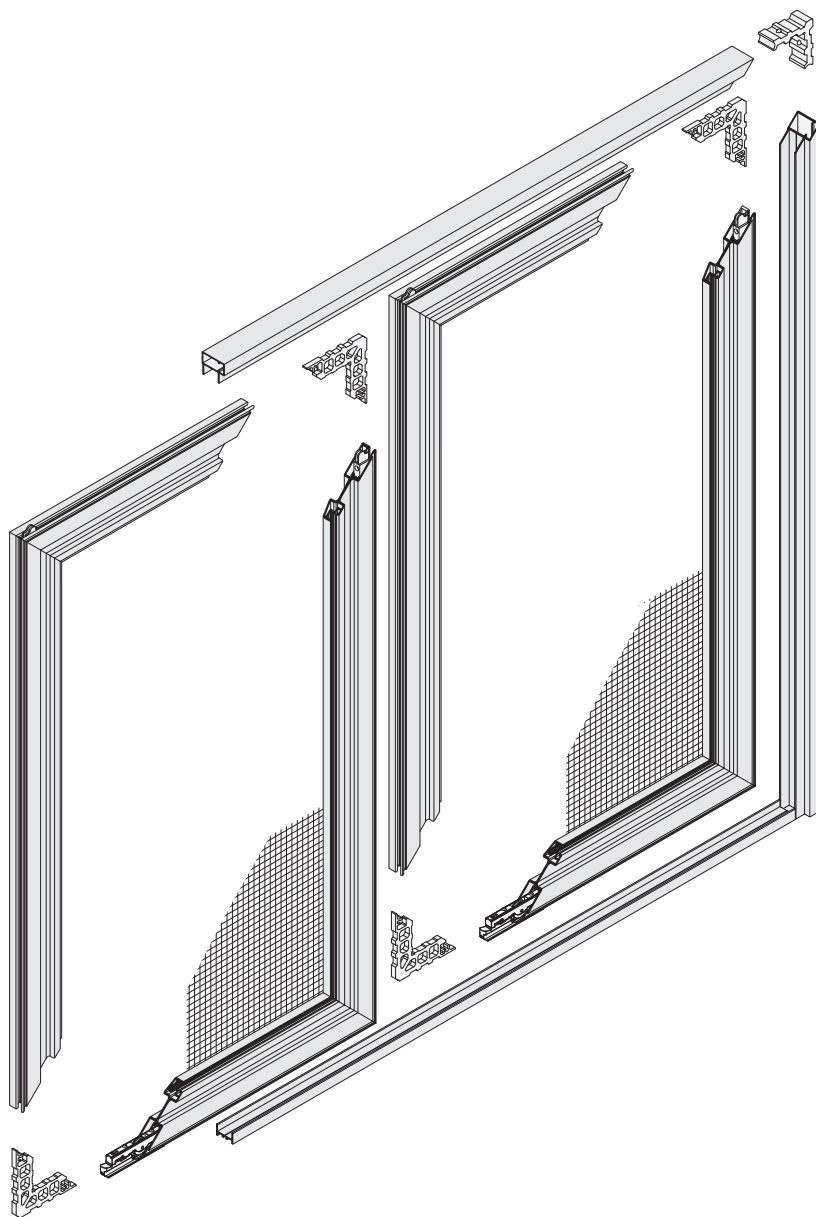

integrierte Griffleiste

Im Schiebeflügel ist eine Griffleiste integriert. Zusammen mit dem seitlich zur Laufschiene angeordneten Eckwinkelkanal wird eine hohe Stabilität des Profils sowohl in Quer- als auch in Längsrichtung erreicht.

Dadurch können Schiebeflügel problemlos bis zu einer Höhe von 3,5 Meter realisiert werden.

Aufgrund der durchgehenden Griffbedienung ist der Schiebeflügel in jeder Höhe einfach zu bedienen und somit auch ideal für Kinder geeignet.

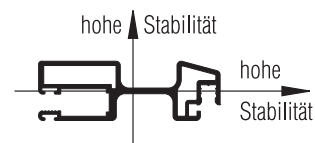

Fußbedienungsmulde

In Verbindung mit einem Sockelblech kann in jeden Schiebeflügel eine beidseitig bedienbare Fußbedienungsmulde eingebaut werden.

Damit kann ein Schiebeflügel mit dem Fuß geöffnet und geschlossen werden (Zusatzausstattungen, Seite 38).

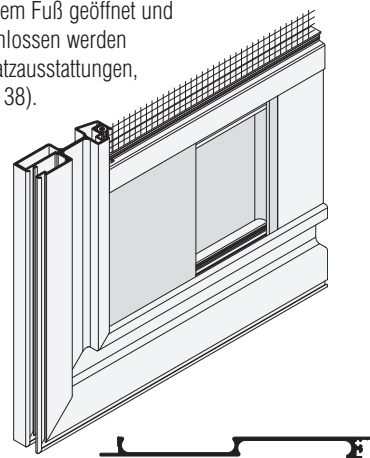

höhenverstellbare Rolle mit Laufschieneführung

Zum Ausgleich von Montagetoleranzen kann der Schiebeflügel über eine höhenverstellbare Rolle ausgerichtet werden. Bei einem Flügelstoß kann dabei ein Flügelversatz bis zu 8 mm ausgeglichen werden.

Die in der Rolle integrierte Laufschieneführung verhindert ein „Springen“ des Flügels, bei dem sich der Laufschiene steg zwischen Rolle und Flügelprofil verklemt.

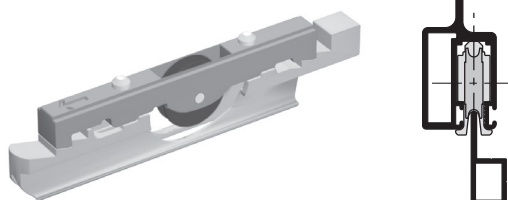

gedeferte Schiebeflügelführung mit Arretierung

Die gedeferte Schiebeflügelführung und das an der oberen Laufschiene montierte Arretierungsteil fixieren den Schiebeflügel in seiner Endstellung.

Die Zuhaltkraft kann dabei, je nach Bedarf, stufenlos eingestellt werden.

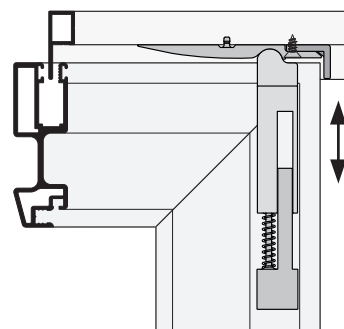

Schiebeanlage

1-flügelig mit 1-facher Laufschiene **seitlich offen**

Empfehlung

Stulp- und Schiebetüren

Variante

ST4/1

Preisgestaltung

Schiebeanlagen ST4 Preisliste 1

Seite 26

Bestellmaße

Breite = lichte Breite Blendrahmen + 40 mm

Höhe = siehe Vertikalschnitt

Öffnungsrichtung = links  oder  rechts
 Ansicht außen ↑ ↑ Ansicht außen

Horizontalschnitt

M 1:3

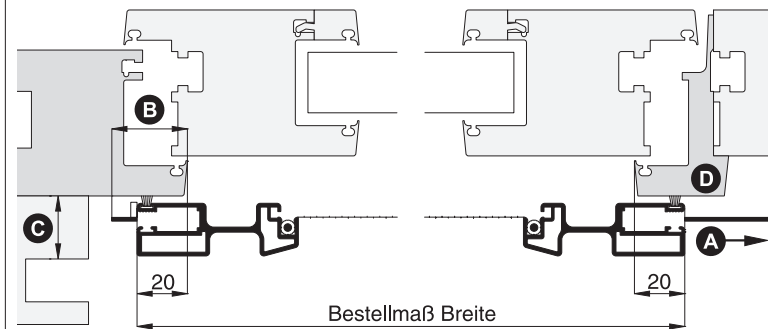

Vertikalschnitt

M 1:3

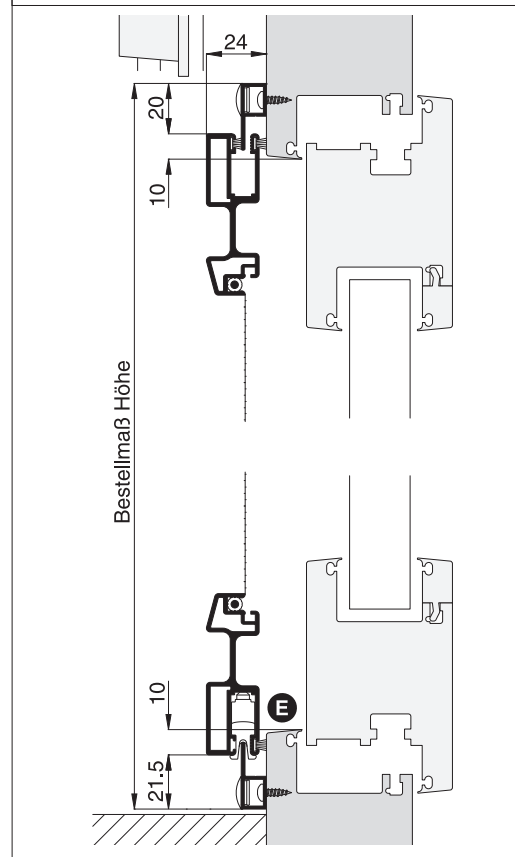

Worauf Sie unbedingt achten sollten

alternativ

A Laufschiene Länge = 2 x Bestellmaß Breite + 20 mm	Laufschiene Länge angeben (Zusatzausstattungen, Seite 33)
B Platzbedarf am seitlichen Blendrahmen mind. 30 mm	Bestellmaß Breite verringern, Laufschiene einstand verringern
C Abstand der Rollladenführung zum Blendrahmen mind. 25 mm	ST4/13 mit gedrehter Rahmen- montage (Zusatzausstattungen, S.37)
D Stulpversatz (Pfostenversatz) zum Blendrahmen	längere Bürstendichtung (Zusatzausstattungen, Seite 33) Bürstlänge = Versatz + 7 mm
E auf Blendrahmenabdeckung achten	ST4/2, Seite 23
geteilter Rollladen (Rollladenführungsschiene auf dem Pfosten)	ST4/18, Seite 28

verwendete Profile mit Standardbürstendichtung

M 1:2

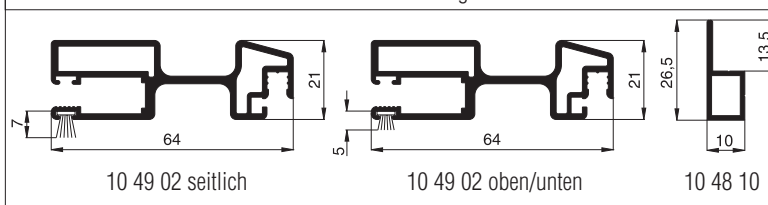

3-D Ansicht von außen

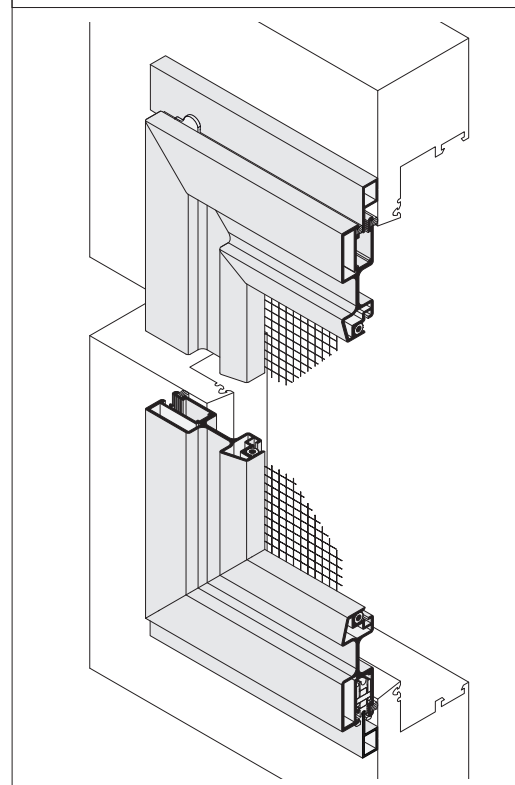





Zusatzvarianten



1-flügelig mit 1-facher Laufschiene **seitlich offen**



Achtung:

Bei Bedarf können Sie das komplette Datenblatt unter www.neher.de/zusatzvarianten herunterladen oder bei uns anfordern.

Variante	Vertikalschnitt	M 1:3
ST4/2		
<p>Empfehlung für Stulp- und Schiebetüren aus Kunststoff mit Blendrahmentritt-schutz</p> <p>Preisgestaltung Preisliste 1</p>	Bestellmaß Höhe	
<div style="border: 1px solid black; padding: 5px;"> <p>oben Profil 10 48 10</p>  <p>unten Profil 10 48 08</p>  </div>		

Variante	Vertikalschnitt	M 1:3
ST4/3		
<p>Empfehlung für Stulp- und Schiebetüren</p> <p>Preisgestaltung Preisliste 1</p>	Bestellmaß Höhe	
<div style="border: 1px solid black; padding: 5px;"> <p>oben Profil 10 48 08</p>  <p>unten Profil 10 48 08</p>  </div>		

Variante	Vertikalschnitt	M 1:3
ST4/4		
<p>Empfehlung für schwellenfreie Stulp- und Schiebetüren</p> <p>Preisgestaltung Preisliste 1</p>	Bestellmaß Höhe	
<div style="border: 1px solid black; padding: 5px;"> <p>oben Profil 10 48 10</p>  <p>unten Profil 10 49 20</p>  </div>		

Variante	Vertikalschnitt	M 1:3
ST4/5		
<p>Empfehlung für schwellenfreie Stulp- und Schiebetüren</p> <p>Preisgestaltung Preisliste 1</p>	Bestellmaß Höhe	
<div style="border: 1px solid black; padding: 5px;"> <p>oben Profil 10 48 08</p>  <p>unten Profil 10 49 20</p>  </div>		

Schiebeanlage

1-flügelig mit 1-facher Laufschiene **seitlich geschlossen**
als Rahmenkonstruktion

Empfehlung

Stulp- und Schiebetüren

Variante

ST4/11

Preisgestaltung

Schiebeanlagen ST4 Preisliste 2 von Bestellmaß Breite 2 Seite 26

Bestellmaße

Breite = siehe Horizontalschnitt

Höhe = siehe Vertikalschnitt

Öffnungsrichtung = links  oder  rechts
Ansiht außen ↑ ↑ Ansiht außen

Horizontalschnitt

M 1:5

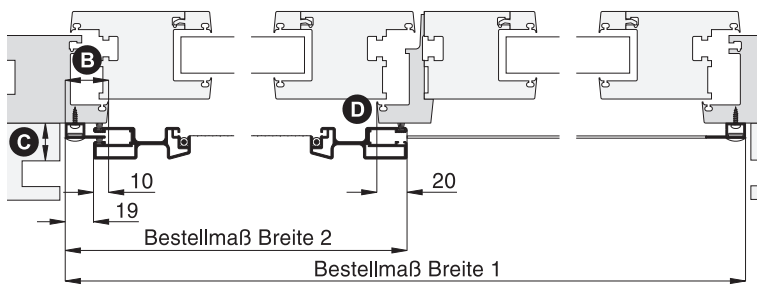

Vertikalschnitt

M 1:3

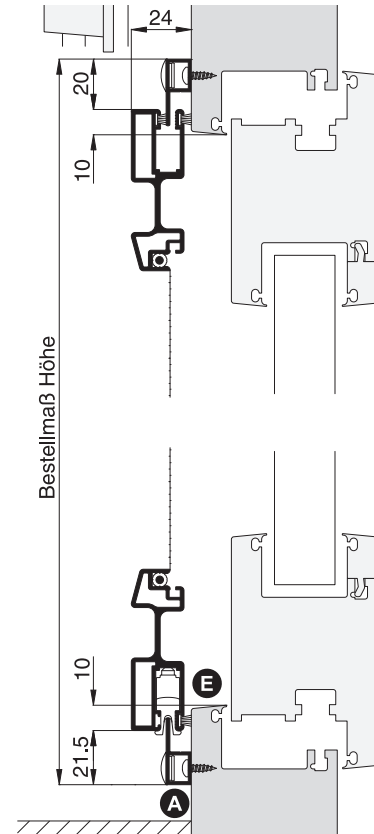

Worauf Sie unbedingt achten sollten

alternativ

A Laufschieneentwässerung nach unten	Zusatzausstattungen, Seite 35
B Platzbedarf am seitlichen Blendrahmen mind. 29 mm	Bestellmaß Breite verringern
C Abstand der Rollladenführung zum Blendrahmen mind. 25 mm	ST4/13 mit gedrehter Rahmenmontage (Zusatzausstattungen, S.37)
D Stulpversatz (Pfostenversatz) zum Blendrahmen	längere Bürstendichtung (Zusatzausstattungen, Seite 33) Bürstenlänge = Versatz + 7 mm
E auf Blendrahmenabdeckung achten	ST4/12, Seite 25
geteilter Rollladen (Rollladenführungsschiene auf dem Pfosten)	ST4/18, Seite 28

verwendete Profile mit Standardbürstendichtung

M 1:2

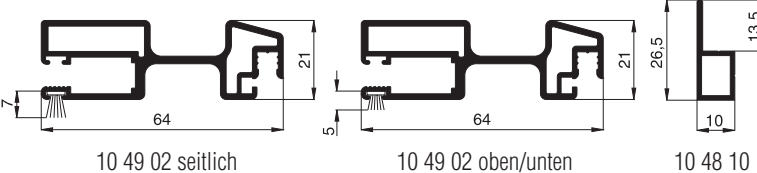

3-D Ansicht von außen

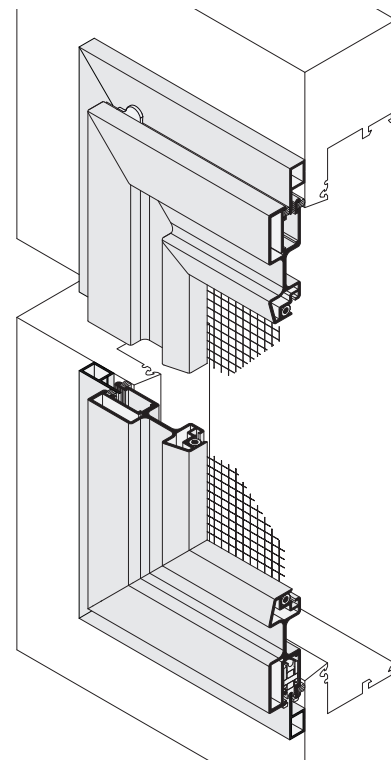



Zusatzvarianten



1-flügelig mit 1-facher Laufschiene **seitlich geschlossen**
als Rahmenkonstruktion

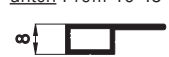

Achtung:

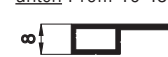
Bei Bedarf können Sie das komplette Datenblatt unter www.neher.de/zusatzvarianten herunterladen oder bei uns anfordern.

Variante	Vertikalschnitt	M 1:3
ST4/12		
<p>Empfehlung für Stulp- und Schiebetüren aus Kunststoff mit Blendrahmentritt-schutz</p> <p>Preisgestaltung Preisliste 2 von Bestellmaß Breite 2</p>		
<p>oben und seitlich Profil 10 48 10</p>  <p>10</p> <p>unten Profil 10 48 08</p>  <p>8</p>		

Variante	Vertikalschnitt	M 1:3
ST4/13		
<p>Empfehlung für Stulp- und Schiebetüren</p> <p>Preisgestaltung Preisliste 2 von Bestellmaß Breite 2</p>		
<p>oben und seitlich Profil 10 48 08</p>  <p>8</p> <p>unten Profil 10 48 08</p>  <p>8</p>		

Variante	Vertikalschnitt	M 1:3
ST4/14		
<p>Empfehlung für schwellenfreie Stulp- und Schiebetüren</p> <p>Preisgestaltung Preisliste 2 von Bestellmaß Breite 2</p>		
<p>oben und seitlich Profil 10 48 10</p>  <p>10</p> <p>unten Profil 10 49 20</p> 		

Variante	Vertikalschnitt	M 1:3
ST4/15		
<p>Empfehlung für schwellenfreie Stulp- und Schiebetüren</p> <p>Preisgestaltung Preisliste 2 von Bestellmaß Breite 2</p>		
<p>oben und seitlich Profil 10 48 08</p>  <p>8</p> <p>unten Profil 10 49 20</p> 		

Schiebeanlage

2-flügelig mit 1-facher Laufschiene **seitlich offen**

Empfehlung

2-flügelige Schiebetüren

Variante

ST4/21

Preisgestaltung

Schiebeanlagen ST4 Preisliste 4

Seite 27

Bestellmaße

Breite = lichte Breite Blendrahmen + 40 mm
 Höhe = siehe Vertikalschnitt

Horizontalschnitt

M 1:4

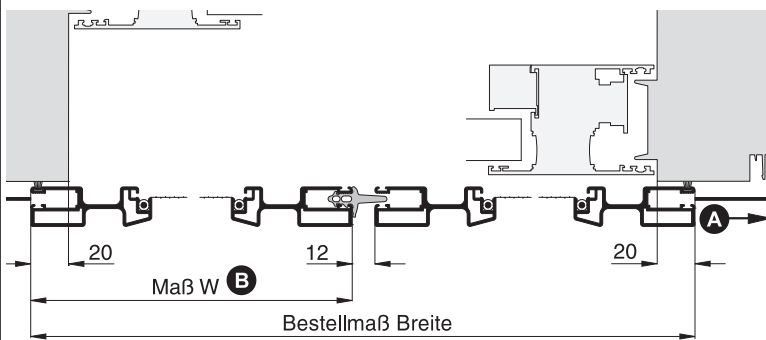

Vertikalschnitt

M 1:3

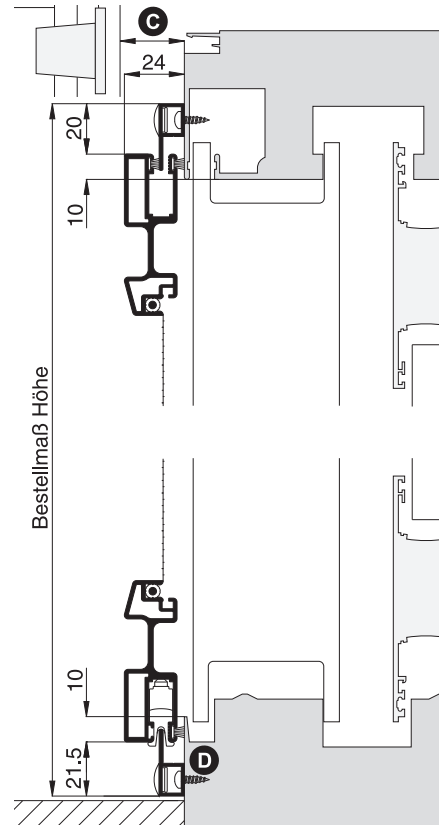

Worauf Sie unbedingt achten sollten

alternativ

A Laufschiene(n)länge = 2 x Bestellmaß Breite + 20 mm	Laufschiene(n)länge angeben (Zusatzausstattungen, Seite 33)
B bei unsymmetrischer Tür „Maß W“ für linken Flügel (Ansicht außen) angeben	Standard: Beide Flügel haben die gleiche Breite
C Abstand der Rollladenführung zum Blendrahmen mind. 25 mm	nachfragen
D auf Entwässerungsöffnungen achten	zusätzliche Entwässerung bauseits vorsehen
sich nach innen bauchender Rollladenpanzer (aufgrund der Überbreite)	Rollladenabdrückrollen verwenden (Register Montagehilfsmittel)

3-D Ansicht von außen

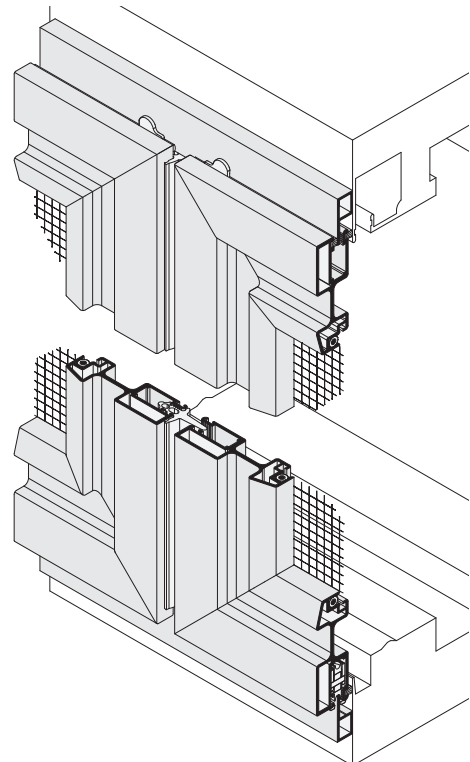

verwendete Profile mit Standardbürstendichtung

M 1:2

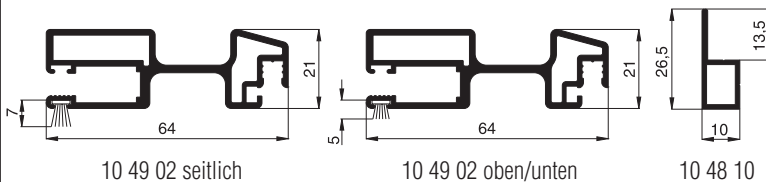





Zusatzvarianten

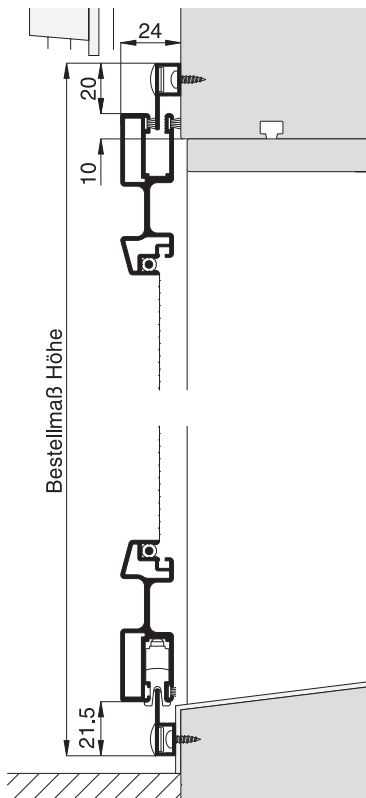

2-flügelig mit 1-facher Laufschiene **seitlich offen**

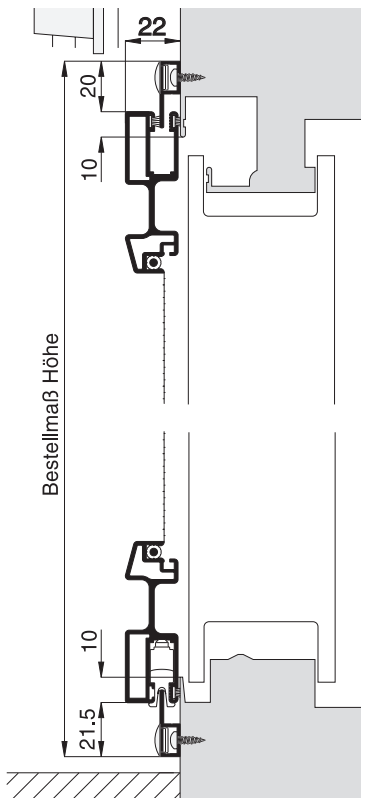

Achtung:

Bei Bedarf können Sie das komplette Datenblatt unter www.neher.de/zusatzvarianten herunterladen oder bei uns anfordern.

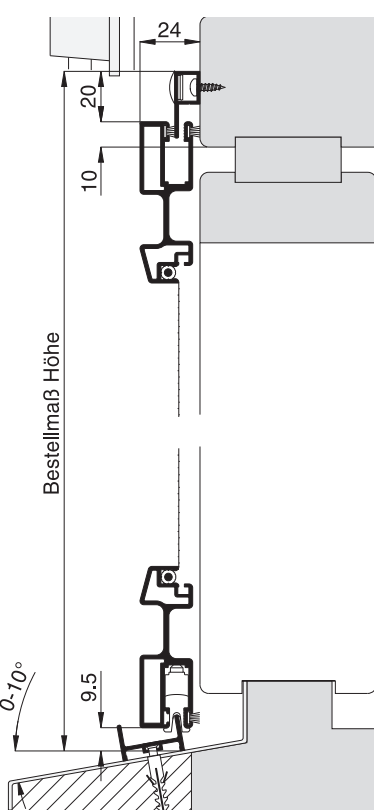
Variante	Vertikalschnitt	M 1:3
ST4/22		
<p>Empfehlung für 2-flügelige Schiebetüren aus Kunststoff mit Blendrahmentrittsschutz</p> <p>Preisgestaltung Preisliste 4</p>		
<p>oben Profil 10 48 10</p>  <p>unten Profil 10 48 08</p> 		

Variante	Vertikalschnitt	M 1:3
ST4/23		
<p>Empfehlung für 2-flügelige Schiebetüren</p> <p>Preisgestaltung Preisliste 4</p>		
<p>oben Profil 10 48 08</p>  <p>unten Profil 10 48 08</p> 		

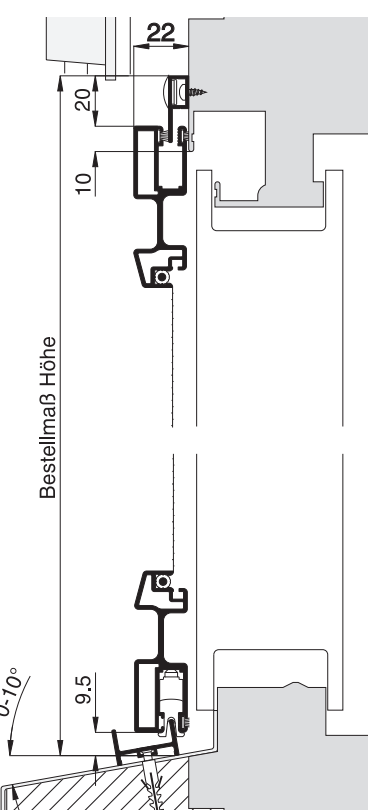
Variante	Vertikalschnitt	M 1:3
ST4/24		
<p>Empfehlung für 2-flügelige schwellenfreie Schiebetüren</p> <p>Preisgestaltung Preisliste 4</p>		
<p>oben Profil 10 48 10</p>  <p>unten Profil 10 49 20</p> 		

Variante	Vertikalschnitt	M 1:3
ST4/25		
<p>Empfehlung für 2-flügelige schwellenfreie Schiebetüren</p> <p>Preisgestaltung Preisliste 4</p>		
<p>oben Profil 10 48 08</p>  <p>unten Profil 10 49 20</p> 		

Schiebeanlage

1-flügelig mit 2-facher Laufschiene **seitlich geschlossen**
als Rahmenkonstruktion

Empfehlung

Schiebetüren

mit geteiltem Rollladen

Variante

ST4/18

Preisgestaltung

Schiebeanlagen ST4 Preisliste 3 von Bestellmaß Breite 2 Seite 27

Bestellmaße

Breite = siehe Horizontalschnitt

Höhe = lichte Höhe Mauerleibung - 2 mm

Öffnungsrichtung = links  oder  rechts
 Ansicht außen ↑ ↑ Ansicht außen

Horizontalschnitt

M 1:5

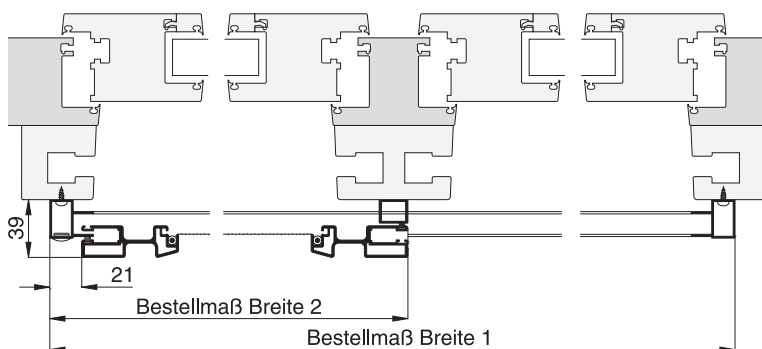

Vertikalschnitt

M 1:3

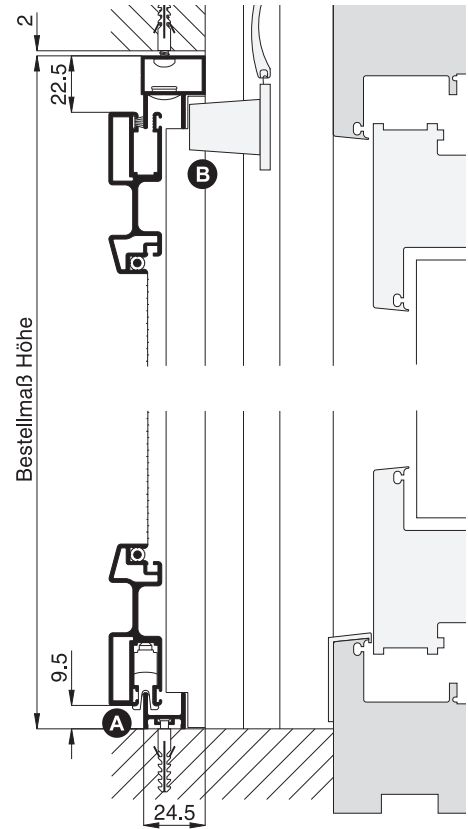

Wenn kein Rollladenstopper (oder Endleiste) **B** übersteht, kann der Schiebeflügel auf der inneren Laufschiene montiert werden. Dies entspricht der Variante **ST4/17** (Rohrprofil 10 35 22 entfällt). (1,1 x Preisliste 2 von Bestellmaß Breite 2)

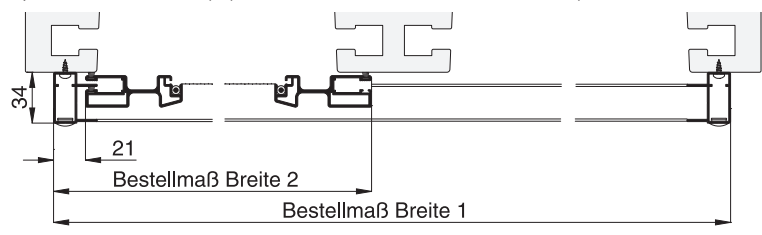

3-D Ansicht von außen

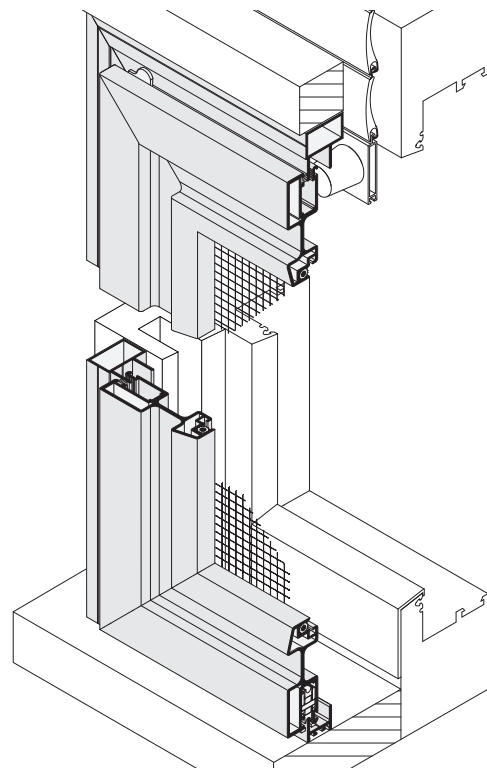

Worauf Sie unbedingt achten sollten

alternativ

A Laufschienerentwässerung nach vorne

Zusatzausstattungen, Seite 35

Platzbedarf (durch Einbautiefe) mind. 39 mm

verwendete Profile mit Standardbürstendichtung

M 1:3

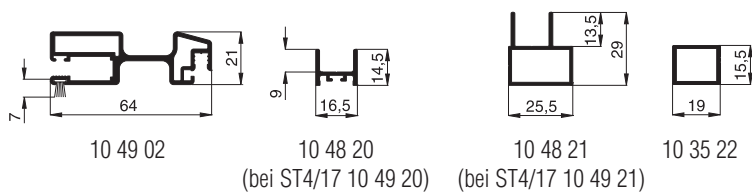

Schiebeanlage

1-flügelig mit 2-facher Laufschiene **seitlich geschlossen**
als Rahmenkonstruktion

Empfehlung
Schiebetüren
mit geteiltem Rollladen und unebenem Boden

Variante
ST4/19

Preisgestaltung
Schiebeanlagen ST4 Preisliste 3 von Bestellmaß Breite 2 Seite 27

Bestellmaße
Breite = siehe Horizontalschnitt
Höhe = lichte Höhe Mauerleibung - 2 mm
Öffnungsrichtung = links oder rechts
Ansicht außen ↑ ↑ Ansicht außen

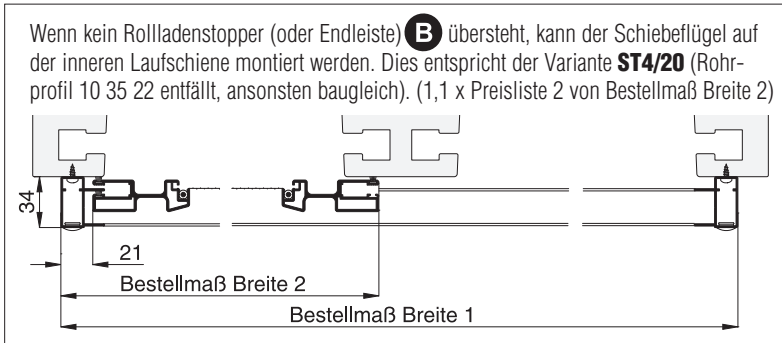
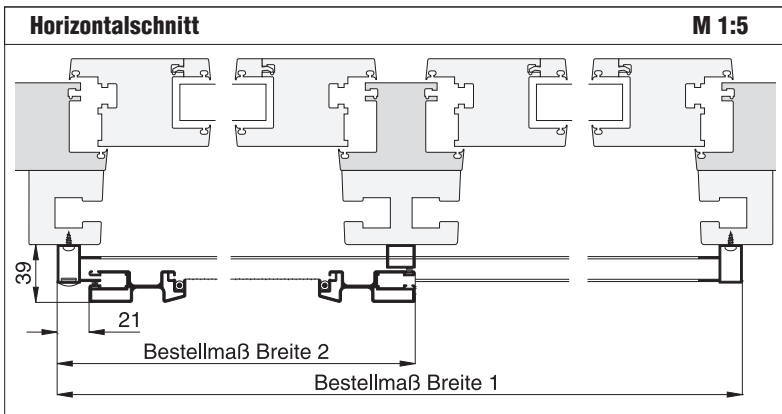

Worauf Sie unbedingt achten sollten	alternativ
A Laufschienerentwässerung nach vorne	Zusatzausstattungen, Seite 35
Platzbedarf (durch Einbautiefe) mind. 39 mm	

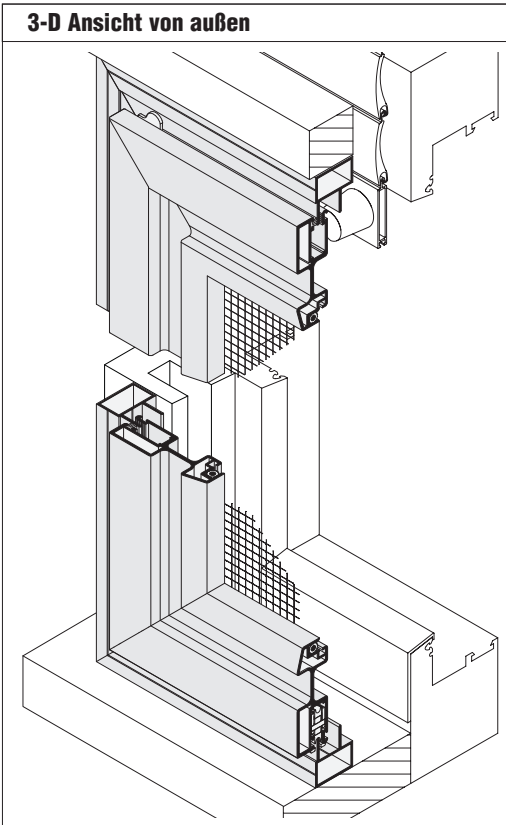
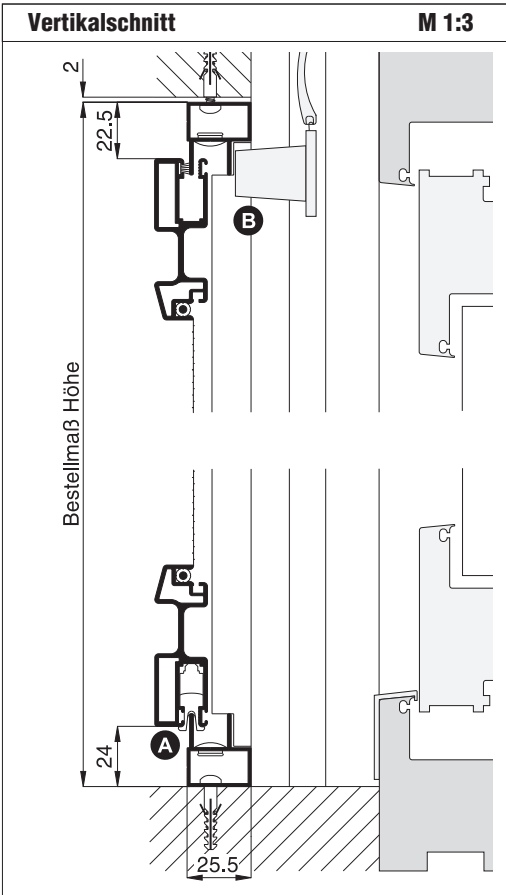
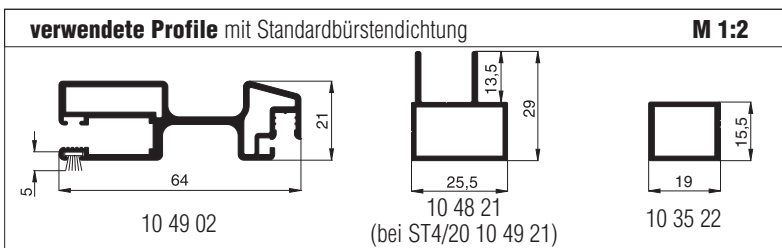

Schiebeanlage

2-flügelig mit 2-facher Laufschiene **seitlich geschlossen**
als Rahmenkonstruktion

Empfehlung

Stulp- und Schiebetüren

mit sehr eng anliegendem
Rollladenpanzer

Variante

ST4/50

Preisgestaltung

Schiebeanlagen ST4

Preisliste 5

Seite 28

Bestellmaße

Breite = lichte Breite Mauerleibung

- 2 mm

Höhe = lichte Höhe Mauerleibung

- 2 mm

Öffnungsrichtung = links  oder  rechts
Ansicht außen ↑ ↑ Ansicht außen

Horizontalschnitt

M 1:4

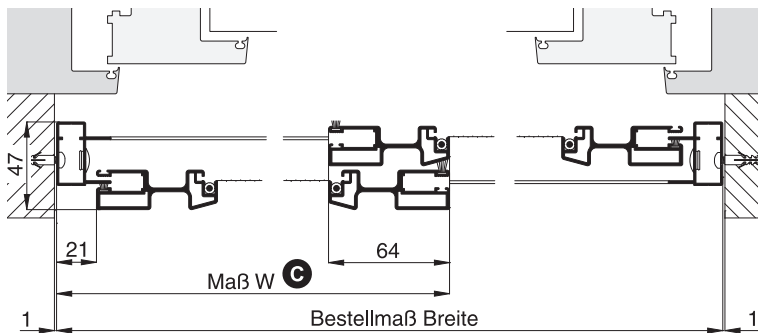

Vertikalschnitt

M 1:3

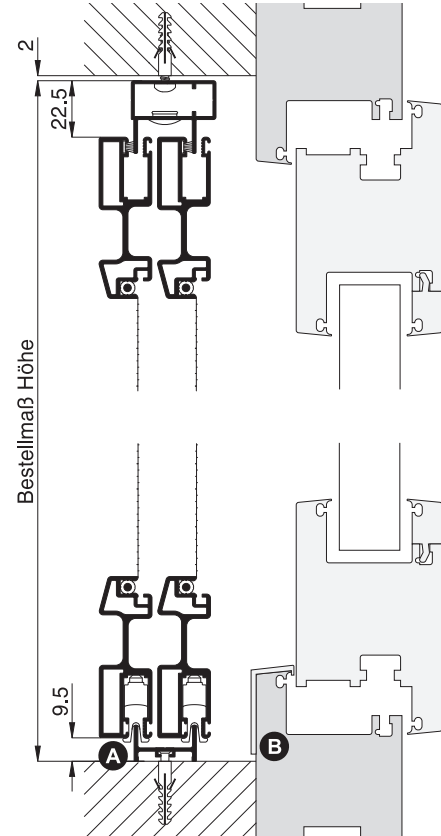

Worauf Sie unbedingt achten sollten

alternativ

A Laufschieneentwässerung nach vorne Zusatzausstattungen, Seite 35

B auf Entwässerungsöffnungen achten zusätzliche Entwässerung bauseits vorsehen

C bei unsymmetrischer Tür „Maß W“ für Hauptflügel (Ansicht außen) angeben Standard: Beide Flügel haben die gleiche Breite

Platzbedarf (durch Einbautiefe) mind. 47 mm

bei Montage vor dem Rollladen auf Rollladenstopper achten

3-D Ansicht von außen

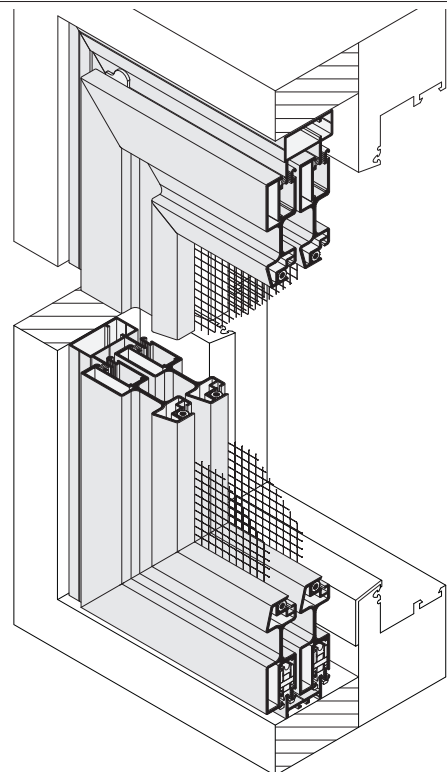

verwendete Profile mit Standardbürstendichtung

M 1:2

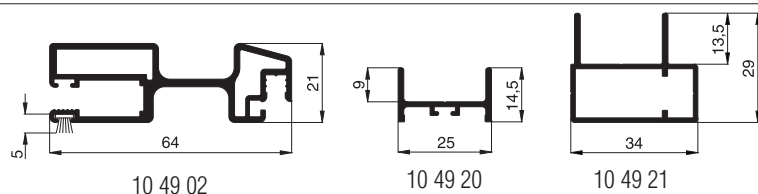

Schiebeanlage

2-flügelig mit 2-facher Laufschiene **seitlich geschlossen**
als Rahmenkonstruktion

Empfehlung

Stulp- und Schiebetüren

mit sehr eng anliegendem Rollladenpanzer und unebenem Boden

Variante



ST4/51

Preisgestaltung

Schiebeanlagen ST4 Preisliste 5

Seite 28

Bestellmaße

Breite = lichte Breite Mauerleibung - 2 mm
 Höhe = lichte Höhe Mauerleibung - 2 mm
 Öffnungsrichtung = links  oder  rechts
 Ansicht außen ↑ ↑ Ansicht außen

Horizontalschnitt

M 1:4

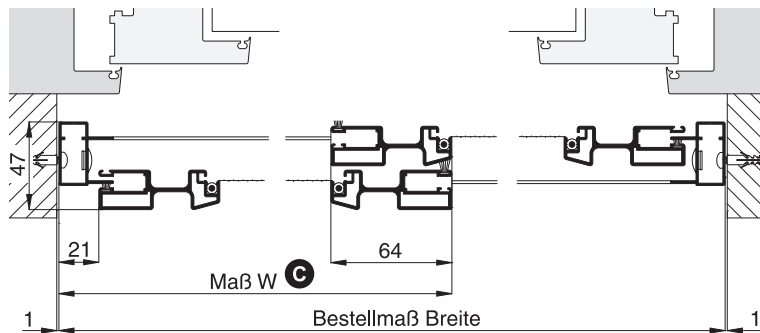

Vertikalschnitt

M 1:3

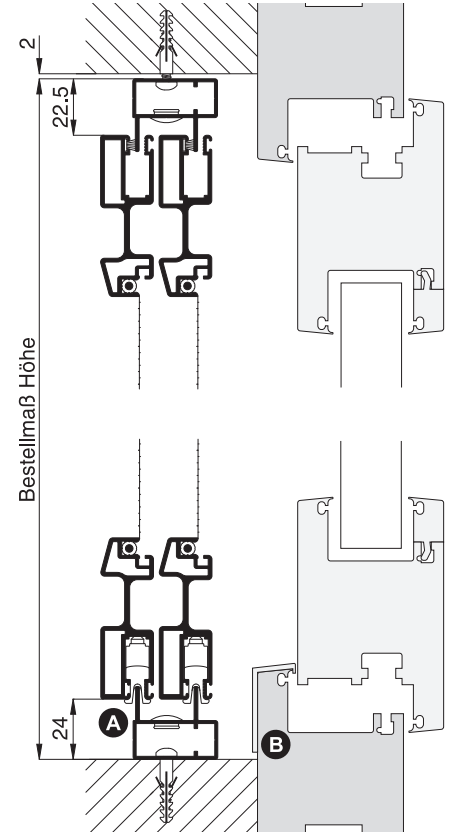

Worauf Sie unbedingt achten sollten

alternativ

A Laufschieneentwässerung nach vorne	Zusatzausstattungen, Seite 35
B auf Entwässerungsöffnungen achten	zusätzliche Entwässerung bauseits vorsehen
C bei unsymmetrischer Tür „Maß W“ für Hauptflügel (Ansicht außen) angeben	Standard: Beide Flügel haben die gleiche Breite
Platzbedarf (durch Einbautiefe) mind. 47 mm	
bei Montage vor dem Rollladen auf Rollladenstopper achten	

3-D Ansicht von außen

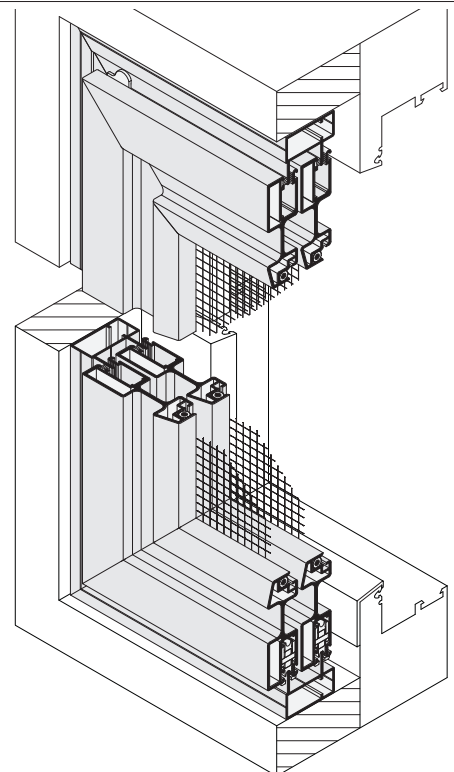

verwendete Profile mit Standardbürstendichtung

M 1:2

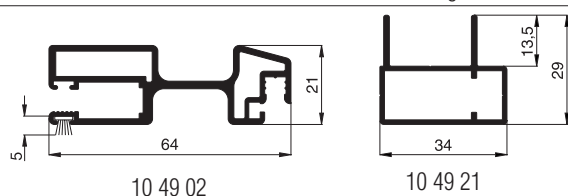

Schiebeanlage

3-flügelig mit 3-facher Laufschiene **seitlich geschlossen**
als Rahmenkonstruktion

Empfehlung

Schiebeanlagen

mit einer Breite bis 5800 mm

Variante

ST4/80

Preisgestaltung

Schiebeanlagen ST4

Preisliste 6

Seite 28

Bestellmaße

Breite = lichte Breite Mauerleibung

- 2 mm

Höhe = lichte Höhe Mauerleibung

- 2 mm

Öffnungsrichtung =

links

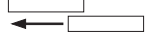

oder

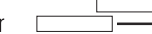

rechts

↑ Ansicht außen

↑ Ansicht außen

Horizontalschnitt

M 1:5

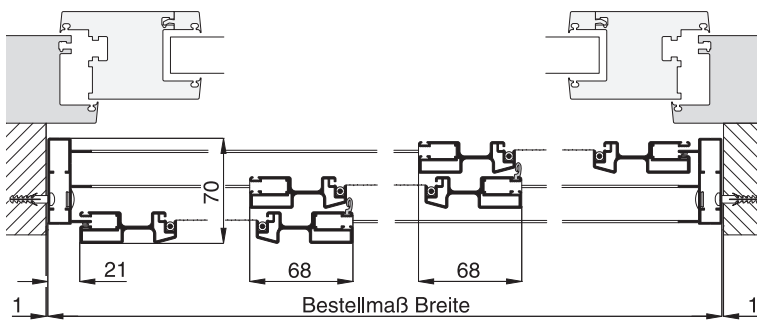

Vertikalschnitt

M 1:3

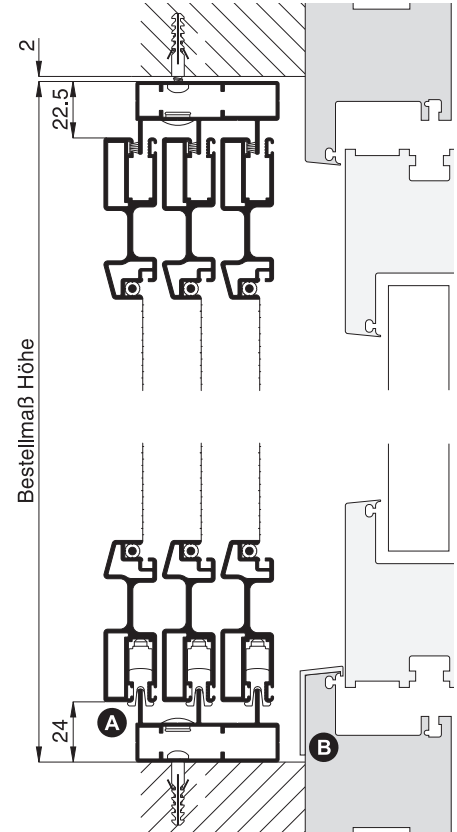

Worauf Sie unbedingt achten sollten

alternativ

A Laufschieneentwässerung nach vorne

Zusatzausstattungen, Seite 35

B auf Entwässerungsöffnungen achten

zusätzliche Entwässerung
bauseits vorsehen

Platzbedarf (durch Einbautiefe) mind. 70 mm

3-D Ansicht von außen

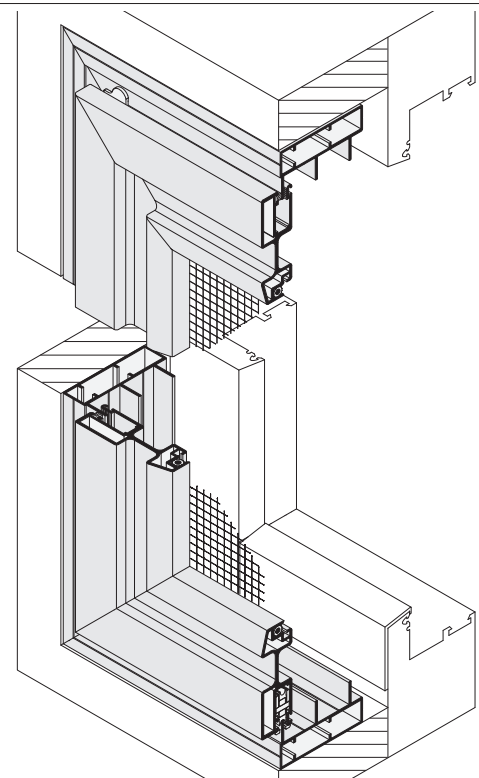

verwendete Profile

M 1:2

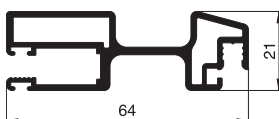

10 49 02

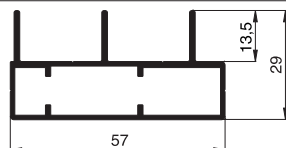

10 49 31

Zusatzausstattungen ST4

Farb- und Gewebeauswahl, siehe Register **Farben . Sonderformen . Profile** und Register **Gewebe**

1. Bürstendichtungen

Bei der Montage der Schiebeanlagen gibt es öfters Unebenheiten oder Versätze an der Tür. Um diese Spalten abzudecken bietet das Neher-System Bürstendichtungen mit verschiedenen Bürstenlängen an.

Die angegebene **Bürstenlänge (L)** beschreibt die Gesamthöhe der Bürste inkl. Bürstenfuß in mm.

Durch das Einschieben der Bürste in den Bürstenkanal ist die sichtbare Bürstenhöhe um ca. 2,5 mm geringer.

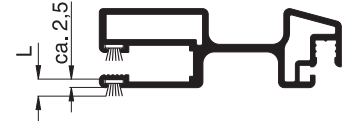

PP-Bürstendichtung mit schmalen Fuß

Verfügbare Längen: 3 mm, 4 mm, 5 mm, 6 mm, 7 mm, 8 mm, 9 mm, 12 mm, 15 mm, 20 mm, 25 mm



PP-Bürstendichtung mit Steppfaden

Für den schmalen Fuß (4,8 mm) stehen Bürstendichtungen mit einem zusätzlichen Steppfaden in den Längen 15 mm, 20 mm, 25 mm und 30 mm zur Verfügung.

Diese haben den Vorteil, dass die Bürstendichtung nicht „auseinanderfällt“ und dadurch unansehnlich wird.

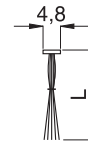

PP-Bürstendichtung selbstklebend mit breitem Fuß (Register Montagehilfsmittel)

Zur Abdichtung bei der Montage kann auch eine selbstklebende Bürstendichtung eingesetzt werden.

Verfügbare Längen: 5 mm, 8 mm, 11 mm, 15 mm

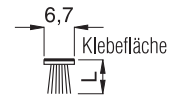

2. Laufschielenlänge

Bei seitlich offenen Schiebeanlagen kann die Laufschielenlänge auf Wunsch separat angegeben werden.

Im Standard beträgt sie:

bei 1-flügeligen Anlagen mit 1-facher Laufschiene
2 x Bestellmaß Breite + 20 mm

bei 2-flügeligen Anlagen mit 1-facher Laufschiene
2 x Bestellmaß Breite + 20 mm

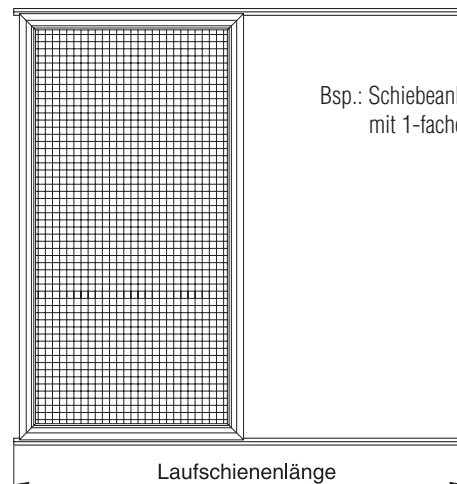

Bsp.: Schiebeanlage 1-flügelig
mit 1-facher Laufschiene

3. untere Laufschiene in silber eloxiert

Auf Wunsch kann die untere Laufschiene in eloxiert (E6/EV1) ausgeführt werden.

Zusatzausstattungen ST4

4. Montagebohrungen

Im Standard werden sämtliche Montagerahmen ohne Montagebohrungen ausgeliefert.

Auf Wunsch sind bei folgenden Profilen Montagebohrungen von vorne oder seitlich möglich (bei Bestellung angeben).
Dabei wird das angegebene Montagematerial mitgeliefert.

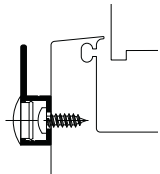
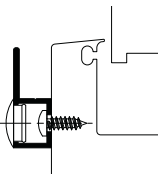
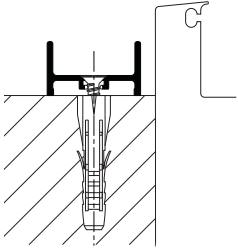
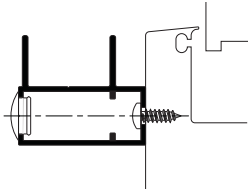
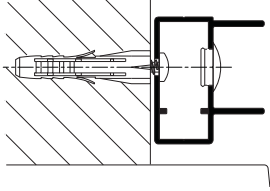
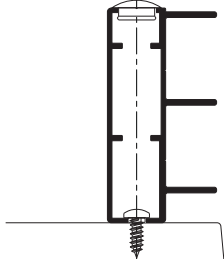
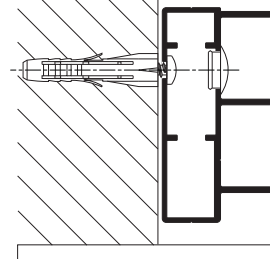
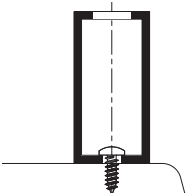
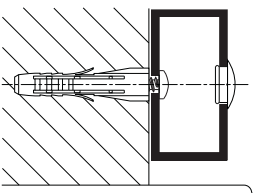
Montagebohrung von vorne	Montagebohrung seitlich
<p>10 48 08</p> <p>RK 3,5 x 13 mm (15 03 35.13.TX) Abdeckkappe (14 23 91)</p> 	
<p>10 48 10</p> <p>RK 3,5 x 13 mm (15 03 35.13.TX) Abdeckkappe (14 23 91)</p> 	
	<p>10 49 20 (bei ST4/18 Profil 10 48 20)</p> <p>SK 3,5 x 40 mm (15 07 35.40.TX) Universalfunktionsdübel (15 50 06.35)</p> 
<p>10 49 21 (bei ST4/18 und ST4/19 Profil 10 48 21)</p> <p>RK 3,5 x 13 mm (15 03 35.13.TX) Abdeckkappe (14 23 91)</p> 	<p>10 49 21 (bei ST4/18 und ST4/19 Profil 10 48 21)</p> <p>RK 3,9 x 38 mm (15 03 39.38.TX) Universalfunktionsdübel (15 50 06.35) Abdeckkappe (14 23 91)</p> 
<p>10 49 31</p> <p>RK 3,5 x 13 mm (15 03 35.13.TX) Abdeckkappe (14 23 91)</p> 	<p>10 49 31</p> <p>RK 3,9 x 38 mm (15 03 39.38.TX) Universalfunktionsdübel (15 50 06.35) Abdeckkappe (14 23 91)</p> 
<p>10 95 42</p> <p>RK 3,5 x 13 mm (15 03 35.13.TX) Abdeckklebescheibe (14 23 81)</p> 	<p>10 95 42</p> <p>RK 3,9 x 38 mm (15 03 39.38.TX) Universalfunktionsdübel (15 50 06.35) Abdeckkappe (14 23 91)</p> 



Es muss vom Monteur geprüft werden, ob sich das Montagematerial für den jeweiligen Einbaufall eignet.

Zusatzausstattungen ST4

5. Laufschienenentwässerung

Bei allen Schiebeanlagen mit Rahmen ist im Standard eine Entwässerung der unteren Laufschiene integriert.

Auf Wunsch können auch seitlich offene Schiebeanlagen mit einer Entwässerung ausgestattet werden (bei Bestellung angeben). Des Weiteren kann auf Wunsch die Entwässerungsrichtung geändert oder bei Schiebeanlagen mit Rahmen auf die Entwässerung verzichtet werden (bei Bestellung angeben).

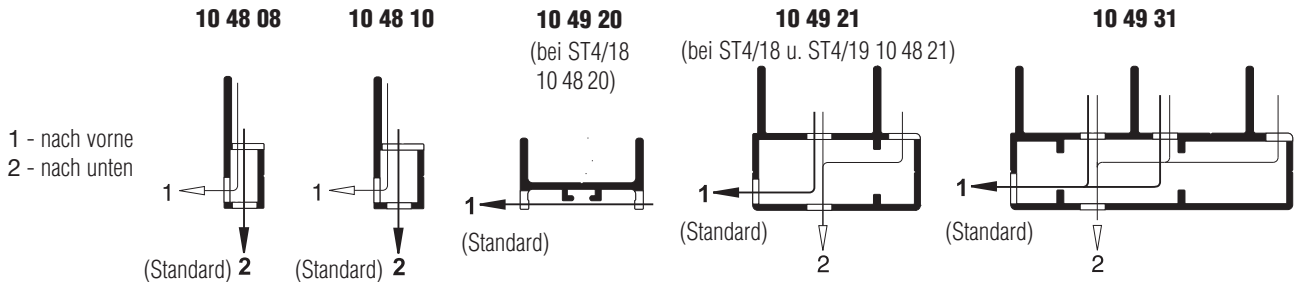

6. Katzenklappe, Hundeklappe

Schiebeanlagen der Serie ST4 können auf Wunsch mit einer flächenbündigen Katzen- oder Hundeklappe ausgerüstet werden.

Im Standard wird die Katzen- bzw. Hundeklappe direkt über dem unteren Schiebeflügelprofil montiert und nach oben hin mit einem Sprossenprofil abgeschlossen. Beim Einsatz eines Sockelbleches erfolgt die Montage direkt oberhalb der Sprosse des Sockelbleches.

Die Durchgangsöffnung der Katzenklappe beträgt 158 mm in der Breite und 170 mm in der Höhe.

Die Durchgangsöffnung der Hundeklappe beträgt 298 mm in der Breite und 350 mm in der Höhe.



Für sehr große Hunde (Schulterbreite über 295 mm) ist die Hundeklappe nicht geeignet.

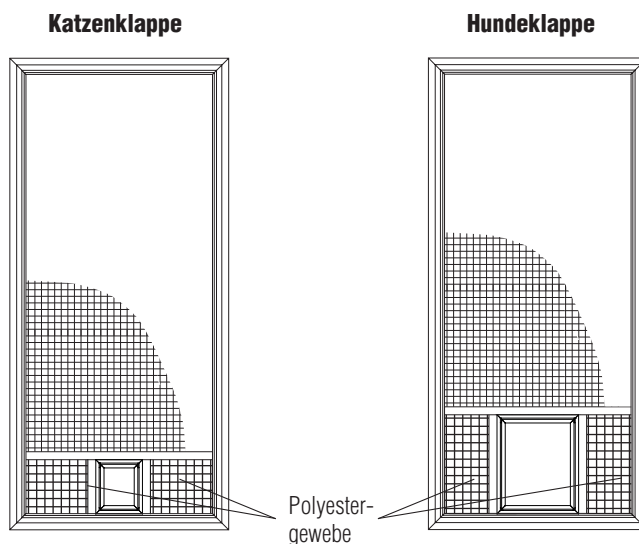

Im Standard befindet sich die Katzen- oder Hundeklappe in der Mitte des Schiebeflügels (siehe Bild).

Auf Wunsch kann sowohl die Katzen- als auch die Hundeklappe zur Griffseite hin platziert werden. Dadurch muss die Schiebetür im Bedarfsfall lediglich um die Breite der Klappe aufgeschoben werden. Beachten Sie dann beim Aufmaß, dass die Klappe beim Durchschwingen nicht am Türfalz des Blendrahmens anstößt.

Katzenklappe (Hundeklappe)

Vertikalschnitt M 1:3

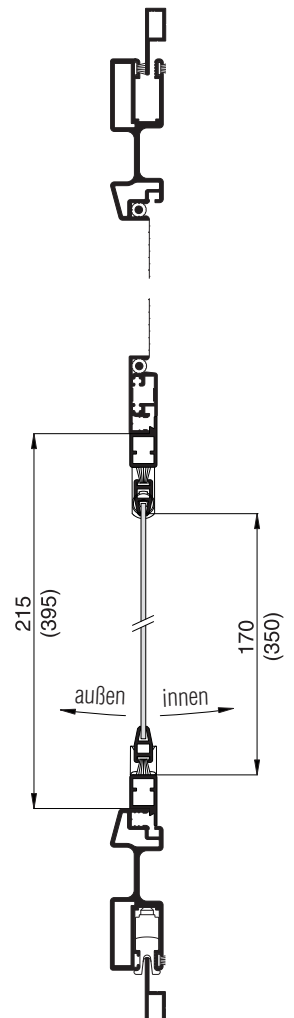

Zusatzausstattungen ST4

7. Flügelspaltabdichtung

Auf Wunsch kann die offene Seite des Schiebeflügels mit einer Flügelspaltabdichtung optisch verdeckt werden.



Zusätzlich kann die Flügelspaltabdichtung zur Aufnahme einer längeren Bürstendichtung verwendet werden (Standardbürstenlänge 3 mm), um den Schiebeflügel bei einem Wandanschlag stirnseitig bei größeren Unebenheiten abzudichten.

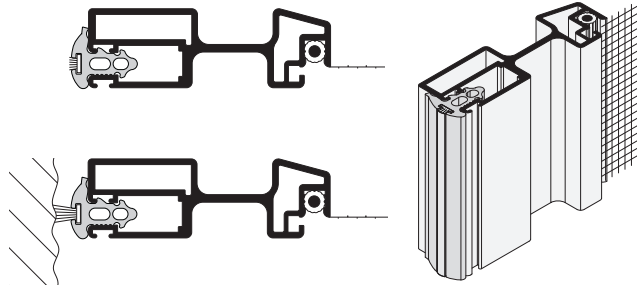

8. Sprosse

Die einzelnen Schiebeflügel werden standardmäßig ohne Sprosse ausgestattet.

Auf Wunsch kann die Sprosse 10 35 11 oder die Griffsprosse 10 34 13 eingesetzt werden.

In folgender Darstellung ist jeweils die Standardsprossenhöhe bei der Sprosse 10 35 11 mit den verschiedenen Laufschiene von Unterkante „Bestellmaß Höhe“ bis Sprossenmitte bemast. Auf Wunsch kann die Sprossenhöhe angepasst werden. (Zusatzausstattungen, Seite 37).

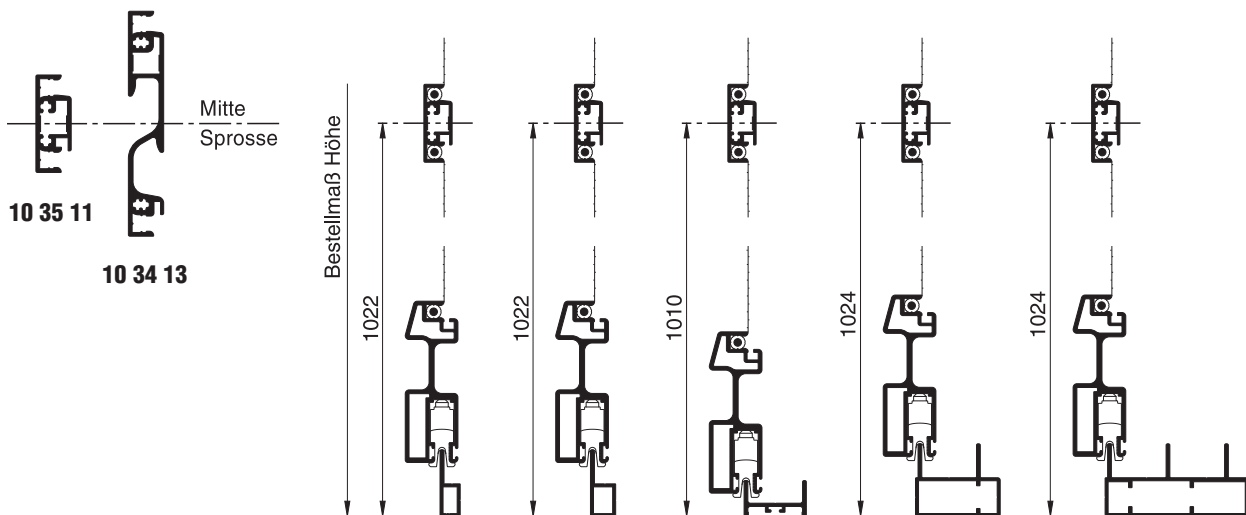

9. Sprossenhöhe, Zusatzsprosse

Beim Einsatz einer Sprosse 10 35 11 oder einer Griffsprosse 10 34 13 kann die Sprossenhöhe auf Wunsch angepasst werden.

Dabei wird immer von der Unterkante „Bestellmaß Höhe“ bis zur Sprossenmitte gemessen.

Auf Wunsch sind auch Zusatzsprossen oder Sprossenkreuze lieferbar.

Bsp.: gewebeteilende Sprosse 10 35 11 bei ST4

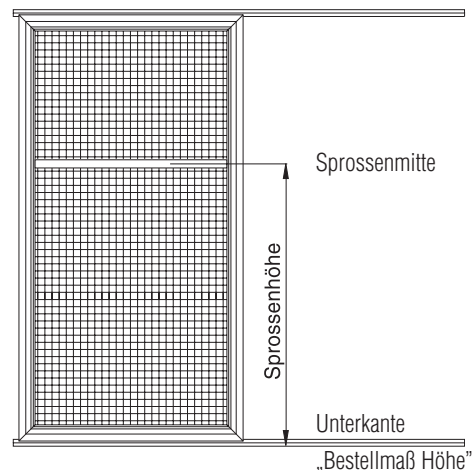
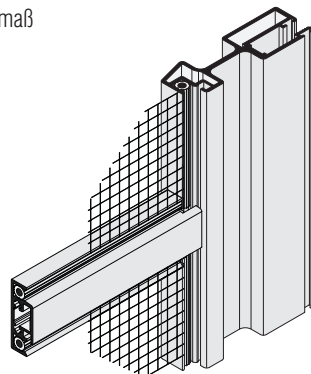

Zusatzausstattungen ST4

10. Sprossenpaneel

Bei Schiebeanlagen kann die Quersprosse auf Wunsch auch als Sprossenpaneel ausgeführt werden.

Dabei wird die obere Sprosse um ein Sockelblech und eine weitere Sprosse (10 35 11) verbreitert.

Sprossenpaneelhöhe:

Die Höhe des Sprossenpaneels ist das Maß von Unterkante „Bestellmaß Höhe“ bis zur Mitte der oberen Sprosse.

bei Standardsprosse
10 35 11

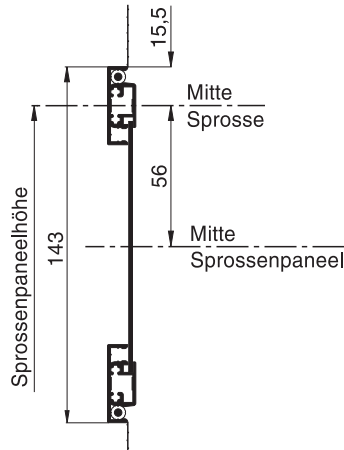

bei beidseitiger Griffsprosse
10 34 13

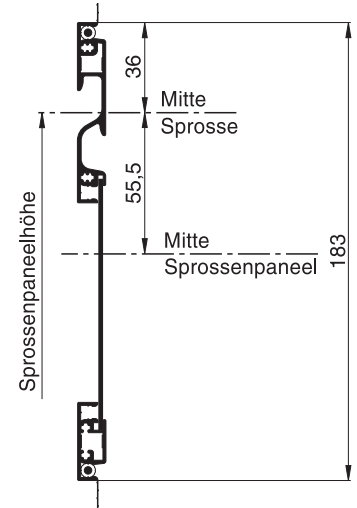

11. gedrehte Rahmenmontage

Wenn der Abstand der Rollladenführungsschiene zum Blendrahmen kleiner als 22 mm (mindestens 17 mm) und die Stulpbleiste oder der Pfosten versetzt ist, kann der Laufschienenrahmen gedreht montiert werden.

Bei der Variante ST4/13 beträgt, bei einem Stulpversatz von mindestens 7 mm, der Platzbedarf noch 16 mm.

Stulpversatz größer 7 mm

längere Bürstendichtung einsetzen

Stulpversatz kleiner 7 mm

entsprechend den Laufschienenrahmen unterbauen (Distanzprofil siehe Register Montaghilfsmittel)

Achtung: Platzbedarf wird entsprechend größer



Bei der gedrehten Rahmenmontage werden die Montagebohrungen (wenn gewünscht) wie in der Zeichnung abgebildet ausgeführt.

Horizontalschnitt

M 1:3

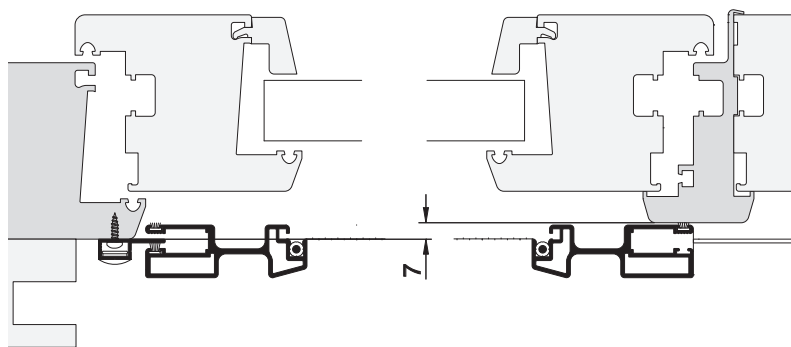

Vertikalschnitt

M 1:3

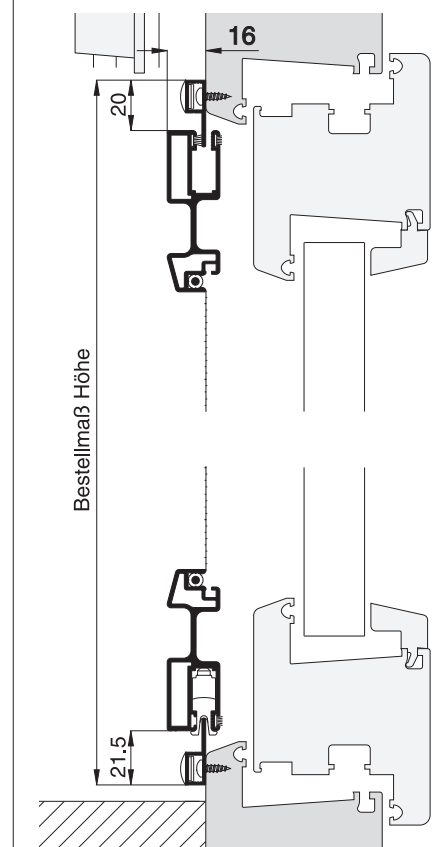

Zusatzausstattungen ST4

12. Fußbedienungsmulde

In Verbindung mit einem Sockelblech kann in den Schiebeflügel eine beidseitig bedienbare Fußbedienungsmulde eingebaut werden.

Damit kann der Schiebeflügel mit dem Fuß geöffnet und geschlossen werden.

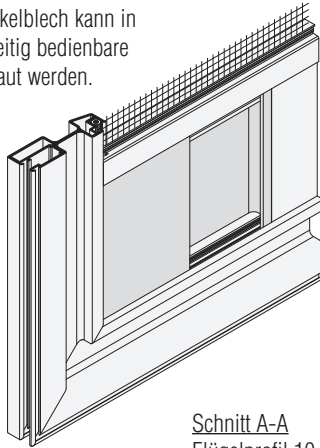

Auf Wunsch ist auch ein Sockelblech mit Sprossenanschluss ohne Fußbedienungsmulde lieferbar.

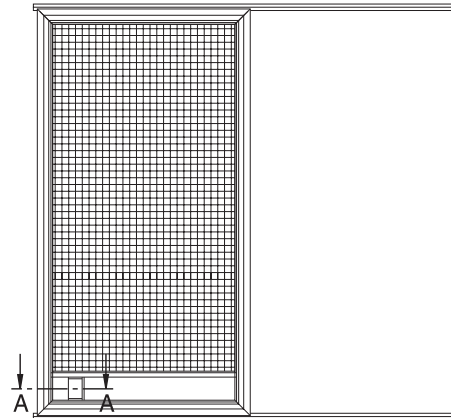

Schnitt A-A

Flügelprofil 10 49 02 mit Fußbedienungsmulde 13 48 52 und Sockelblechanschluss



13. Zusatzrahmen zur Aufdoppelung

Zur Überbrückung größerer Distanzen (z.B. bei einem Haustürgriff) erhalten Sie auf Wunsch einen Zusatzrahmen aus dem Profil 10 95 42.

Der Zusatzrahmen wird lose mit Schraubeckwinkeln geliefert und kann auf Wunsch mit Montagebohrungen (Seite 34) ausgestattet werden. Er ist in den Versionen „unten geschlossen“ und „unten offen“ lieferbar.

Sollte die Distanz nicht ausreichen, können auch mehrere Zusatzrahmen übereinander montiert werden.

Für diesen Fall empfehlen wir bei Montagebohrungen von vorne vor Ort zu bohren, da diese ab Werk übereinander liegen.

Weitere Zusatz- und Ausgleichprofile finden Sie im Register Montagehilfsmittel.

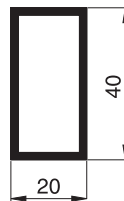

10 95 42

Variante **ZR 5/1** Zusatzrahmen unten geschlossen

Variante **ZR 5/2** Zusatzrahmen unten offen

Bestellmaß Breite/Höhe
(Außenmaße des Zusatzrahmens)

14. Durchlaufschutz

Schiebeanlagen werden im Standard ohne Sprosse ausgestattet.

Dadurch besteht die Gefahr, dass der Benutzer das Insektenschutzgewebe nicht sieht, in die Tür hineinläuft und möglicherweise das Gewebe beschädigt.

Um dies zu verhindern kann ein Durchlaufschutz auf das Gewebe geklebt werden.



Vogeldurchlaufschutz

ca. 100 x 20 mm, selbstklebend

Der Durchlaufschutz wird lose mitgeliefert.
(Bestellung siehe Register Montagehilfsmittel)

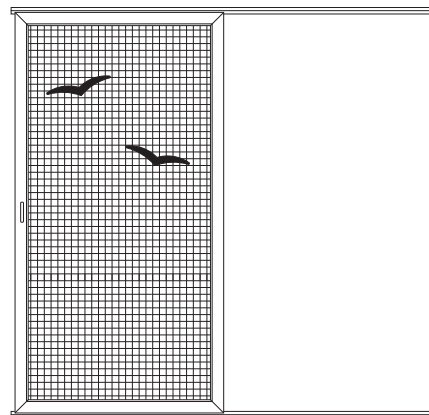

15. Montagehilfsmittel

Für die Montage der Schiebeanlagen stehen Ihnen verschiedene Hilfsmittel zur Verfügung.

Diese können Sie dem **Register Montagehilfsmittel** entnehmen.